



**PKP POLSKIE LINIE KOLEJOWE S.A.**

**Wytyczne dla oznakowania stałego  
infrastruktury pasażerskiej  
Ipi-2**

**Obowiązują od 4 stycznia 2024 r.**

**Właściciel:** PKP Polskie Linie Kolejowe S.A.  
**Autor:** PKP Polskie Linie Kolejowe S.A. Centrala  
Biuro Eksploatacji i Obsługi Pasażerskiej  
ul. Targowa 74, 03-734 Warszawa  
+48 (22) 473 20 10  
www.plk-sa.pl, e-mail: ies@plk-sa.pl

**Wydawca:** PKP Polskie Linie Kolejowe S.A. Centrala  
Biuro Standaryzacji i Utrzymania  
ul. Targowa 74, 03-734 Warszawa  
+48 (22) 473 26 14  
www.plk-sa.pl, e-mail: ist@plk-sa.pl

Wszelkie prawa zastrzeżone.

Modyfikacja, wprowadzanie do obrotu, publikacja, kopiowanie i dystrybucja w celach komercyjnych, całości lub części Wytycznych, bez uprzedniej zgody PKP Polskie Linie Kolejowe S.A. – są zabronione.

**SPIS TREŚCI**

<b>Rozdział 1. Postanowienia ogólne .....</b>	<b>5</b>
§ 1. Cel, zakres opracowania i wymagane uzgodnienia .....	5
§ 2. Słowniczek pojęć .....	7
<b>Rozdział 2. Ogólne wymagania dla oznakowania stałego .....</b>	<b>9</b>
§ 3. Estetyka oznakowania .....	9
§ 4. Użycie języków obcych w oznakowaniu .....	9
§ 5. Oznakowanie tymczasowe.....	10
§ 6. Reklama i nośniki reklamowe a oznakowanie stałe .....	10
§ 7. Oznakowanie poszczególnych obszarów funkcjonalnych.....	11
<b>Rozdział 3. Ogólne zasady projektowania: podstawowe elementy oznakowania, kompozycja i kolorystyka tablic .....</b>	<b>15</b>
§ 8. Czcionka systemowa .....	15
§ 9. Wielkość elementów oznakowania.....	16
§ 10. Kod kolorystyczny .....	16
§ 11. Podstawowe elementy systemu informacji pasażerskiej .....	18
§ 12. Konstrukcja strzałek i piktogramów .....	20
§ 13. Zasady zestawiania strzałek, piktogramów i tekstu względem siebie .....	21
§ 14. Zasady zestawiania grupy piktogramów.....	23
§ 15. Rozmieszczanie strzałek na tablicach.....	24
<b>Rozdział 4. Podstawowe typy tablic oznakowania stałego.....</b>	<b>29</b>
§ 16. Tablice z nazwą stacji/ przystanku osobowego .....	29
§ 17. Tablice oznakowania peronów, torów i sektorów.....	34
§ 18. Tablice kierunkowe, wskazujące kierunek biegu pociągów .....	41
§ 19. Tablice oznakowania wejść/wyjść .....	43
§ 20. Tablice wskazujące drogę dojścia do obszaru infrastruktury pasażerskiej.....	49
§ 21. Znaki rekomendacji.....	54
§ 22. Dodatkowe tablice informacyjne.....	56
§ 23. Fryzy na gablotach informacyjnych .....	58
§ 24. Oznaczenia koszy na odpady .....	59
<b>Rozdział 5. Plany, schematy węzłów i linii kolejowych.....</b>	<b>61</b>
§ 25. Plan obszaru infrastruktury pasażerskiej .....	61
§ 26. Schemat węzła kolejowego .....	65
§ 27. Schemat linii kolejowej .....	67
<b>Rozdział 6. Rozmieszczanie elementów oznakowania stałego .....</b>	<b>68</b>
§ 28. Ogólne zasady rozmieszczania elementów oznakowania .....	68
§ 29. Przykładowe schematy rozmieszczania tablic informacyjnych na peronie.....	71
<b>Rozdział 7. Konstrukcja tablic informacyjnych .....</b>	<b>83</b>
§ 30. Wymagania ogólne .....	83
<b>Rozdział 8. Gabloty informacyjne.....</b>	<b>87</b>

§ 31. Rodzaje gablot informacyjnych z uwagi na liczbę paneli .....	87
§ 32. Rodzaje gablot informacyjnych z uwagi na fryz .....	88
§ 33. Konstrukcja .....	89
§ 34. Rozmieszczenie gablot informacyjnych.....	94
<b>Rozdział 9. Postanowienia przejściowe i końcowe .....</b>	<b>96</b>
<b>Rozdział 10. Dokumenty powiązane .....</b>	<b>96</b>
<b>Rozdział 11. Tabela zmian .....</b>	<b>98</b>
<b>Załącznik nr 1 do Wytycznych dla oznakowania stałego infrastruktury pasażerskiej Ipi- 2 .....</b>	<b>1</b>
<b>Piktogramy1</b>	
§ 1. Informacje ogólne .....	2
§ 2. Wzory piktogramów .....	4
<b>Załącznik nr 2 do Wytycznych dla oznakowania stałego infrastruktury pasażerskiej Ipi- 2 .....</b>	<b>1</b>
<b>Tablice tymczasowe .....</b>	<b>1</b>
§ 1. Zasady projektowania .....	2
§ 2. Informacje dodatkowe .....	14
<b>Załącznik nr 3 do Wytycznych dla oznakowania stałego infrastruktury pasażerskiej Ipi- 2 .....</b>	<b>1</b>
<b>Numeracja peronów .....</b>	<b>1</b>
§ 1. Zasady numeracji peronów .....	2

## **Rozdział 1. Postanowienia ogólne**

### **§ 1.**

#### **Cel, zakres opracowania i wymagane uzgodnienia**

1. Niniejsze opracowanie, wraz z opracowaniami operatorów dworców kolejowych, z którymi wzajemnie się uzupełniają, stanowi podręcznik zasad projektowania i rozmieszczenia tablic z oznakowaniem stałym w obszarze infrastruktury pasażerskiej.
2. Każda lokalizacja, w której instalowany jest system oznakowania stałego, powinna być przedmiotem odrębnego projektu realizacyjnego, uwzględniającego:
  - 1) zasady i wymagania określone w niniejszym opracowaniu;
  - 2) uwarunkowania lokalne;
  - 3) aktualnie obowiązujące przepisy.
3. W lokalizacjach, w których zamontowane są tablice według nieaktualnych wzorów, należy dążyć do stopniowego dostosowania oznakowania do wymagań niniejszego opracowania, w ramach bieżących remontów.
4. Projekty oznakowania stałego (tablice informacyjne, plany obszarów infrastruktury pasażerskiej, itd. wraz ze schematem ich planowanego rozmieszczenia) podlegają uzgodnieniu:
  - 1) dla stacji i przystanków osobowych kategorii B – E oraz znajdujących się tam stacji pasażerskich z właściwym terenowo IZ;
  - 2) dla stacji kategorii A z IES.
5. W celu uzgodnienia należy przedstawić:
  - 1) wykaz projektowanych elementów oznakowania stałego (rodzaj tablic i elementów dodatkowych, takich jak: schematy, piktogramy, a także ich liczba dla danej lokalizacji);
  - 2) schemat rozmieszczenia elementów oznakowania stałego;
  - 3) zwymiarowane projekty elementów oznakowania stałego wraz z ich opisem technicznym i wizualizacjami, muszą zawierać następujące elementy:
    - a) wysokość napisu,
    - b) pozycjonowanie napisu na tablicy (wielkość marginesów – górnego, dolnego i bocznych),
    - c) zastosowane czcionki,
    - d) kolorystyka,

- e) materiały, z których zostaną wykonane tablice,
  - f) miejsce i sposób montażu tablic (do podłoża, słupów oświetleniowych, wiaty, itd.), konstrukcje wsporcze,
  - g) odległość między dolną krawędzią tablicy a powierzchnią peronu lub drogi dojścia;
- 4) w przypadku uzupełniania oznakowania w danym obszarze - wykaz tablic istniejących (rodzaj tablic i ich liczba w danej kolorystyce) wraz z ich zdjęciami;
  - 5) w przypadku obszarów lub obiektów objętych ochroną konserwatorską – opinie i zalecenia konserwatora zabytków;
  - 6) w przypadku konieczności zastosowania odstępstw od zasad zawartych w niniejszym dokumencie, poza wnioskiem o odstępstwo wraz z uzasadnieniem (i opinią konserwatora zabytków w przypadku obszarów lub obiektów objętych ochroną konserwatorską) - zdjęcia przykładowych istniejących w danym obszarze tablic.
6. W przypadku obszarów infrastruktury pasażerskiej, na których budynki dworcowe lub inne obiekty objęte są ochroną konserwatorską, dopuszczalne jest zastosowanie odstępstw od niniejszych zasad, w zakresie:
- 1) kolorystyki;
  - 2) liternictwa i użycia piktogramów;
  - 3) informacji w języku obcym;
  - 4) konstrukcji;
- na warunkach wynikających z zaleceń konserwatorskich i w uzgodnieniu z IES.
- Zakres odstępstw zależy od ustaleń zawartych z właściwym terytorialnie konserwatorem zabytków i powinien być ustalany indywidualnie dla każdej objętej ochroną lokalizacji.
7. Niniejszy dokument nie dotyczy:
- 1) oznakowania dotykowego i innych specyficznych form przekazywania informacji dla osób niepełnosprawnych oraz osób o ograniczonej możliwości poruszania się;
  - 2) obszaru odpowiedzialności określonego w przepisach o ruchu drogowym;
  - 3) oznakowania urządzeń bezpieczeństwa, takich jak wyjścia awaryjne, sprzęt przeciwpożarowy itp., dla których należy stosować odpowiednie przepisy i normy prawne;
  - 4) tablic wymienionych w innych instrukcjach PKP Polskich Linii Kolejowych S.A.
8. Wszystkie tablice, plany i schematy zawarte w niniejszym opracowaniu mają charakter poglądowy i nie odzwierciedlają rzeczywistych sytuacji ani miejsc, a służą jedynie przedstawieniu ogólnych zasad projektowania.

**§ 2.**

**Słowniczek pojęć**

1. **PKP Polskie Linie Kolejowe S.A.** – zarządca narodowej sieci linii kolejowych.
2. **IES** – komórka organizacyjna Centrali PKP Polskich Linii Kolejowych S.A., odpowiedzialna m. in. za wyposażenie i utrzymanie obiektów infrastruktury pasażerskiej (aktualnie: Biuro Eksploatacji i Obsługi Pasażerskiej).
3. **IZ** – Zakład Linii Kolejowych, jednostka organizacyjna PKP Polskich Linii Kolejowych S.A.
4. **Obiekty infrastruktury pasażerskiej** – perony, drogi dojścia do peronów (w tym przejścia pod torami, kładki dla pieszych i inne ciągi komunikacyjne) wraz ze znajdującym się na nich wyposażeniem – na stacjach i przystankach osobowych, oraz dworce kolejowe i dojścia do peronów – na stacjach pasażerskich, których zarządcą jest PKP Polskie Linie Kolejowe S.A.
5. **Obszary infrastruktury pasażerskiej** – to stacje, przystanki osobowe oraz stacje pasażerskie, których zarządcą jest PKP Polskie Linie Kolejowe S.A.
  - 1) **przystanek osobowy** - miejsce na szlaku, urządzone do wsiadania i wysiadania podróżnych, w którym rozkładowo zatrzymują się pociągi pasażerskie;
  - 2) **stacja** - posterunek zapowiadawczy, w obrębie którego, oprócz toru głównego zasadniczego, znajduje się co najmniej jeden tor główny dodatkowy, a pociągi mogą rozpoczynać i kończyć jazdę, krzyżować się i wyprzedzać, jak również zmieniać skład lub kierunek jazdy;
  - 3) **stacja pasażerska** - obiekt infrastruktury usługowej obejmujący dworzec kolejowy wraz z infrastrukturą umożliwiającą pasażerom dostęp do peronu, pieszo lub pojazdem, z drogi publicznej lub dworca kolejowego.
6. **Osoba z niepełnosprawnością lub o ograniczonej możliwości poruszania się** – każda osoba dotknięta trwałym lub czasowym upośledzeniem fizycznym, umysłowym, intelektualnym lub sensorycznym, które to upośledzenie może utrudniać takiej osobie – w konfrontacji z różnymi barierami – pełne i skuteczne korzystanie ze środków transportu na równi z innymi pasażerami, lub której możliwość poruszania się przy korzystaniu z transportu jest ograniczona z powodu wieku.

Zalicza się do nich:

- 1) osoby niewidome lub z ograniczoną zdolnością widzenia;
- 2) osoby o ograniczonym słuchu i osoby głuche;
- 3) osoby z uszkodzeniami kończyn dolnych, poruszające się na wózkach inwalidzkich;
- 4) osoby poruszające się przy użyciu specjalnych sprzętów wspomagających pracę mięśni (kule, protezy, laski);

- 5) kobiety w ciąży, osoby z dzieckiem na ręku lub w wózku, małe dzieci, osoby w podeszłym wieku, osoby otyłe.
7. **Oznakowanie stałe** – tablice zawierające informacje dla pasażerów, dotyczące danego obiektu infrastruktury pasażerskiej.
8. **Strefa podstawowego użytkowania (SPU)** – obszar peronu, w którym znajdują się podróżni oczekujący na wejście do pociągu lub w którym wysiadają z pociągu.
9. **Strefa przyjęcia podróżnych (SPP)** - część obiektu obsługi pasażerskiej dostępna bezpośrednio z przyległej przestrzeni użytku publicznego, w której następuje przyjęcie podróżnych w celu przewozu koleją. Może być to główny hol dworca kolejowego, przestrzeń na peronie przydworcowym w pobliżu budynku dworca, a w przypadku braku czynnego dworca wejście na teren obiektu lub na jeden z jego peronów.
10. **Szkló bezpieczne** – szkło chroniące przed zranieniem przy rozbiciu szyby:
- klejone, które nie rozsypuje się po rozbiciu, a w miejscu uderzenia powstaje splot promieniście rozchodzących się pęknięć, lub
  - hartowane, które przy rozbiciu rozpada się w całości na bardzo małe kawałki o zaokrąglonych krawędziach.
11. **Trasa pozbawiona przeszkód** – to trasa, którą mogą swobodnie poruszać się wszystkie osoby z niepełnosprawnością lub o ograniczonych możliwościach poruszania się. Trasa taka może zawierać pochylnie lub windy, o ile są one wykonane i eksploatowane zgodnie z wymaganiami dla osób z niepełnosprawnością.



## **Rozdział 2. Ogólne wymagania dla oznakowania stałego**

### **§ 3.**

#### **Estetyka oznakowania**

1. Oznaczenia muszą być czytelne i jednolite dla wszystkich obszarów infrastruktury pasażerskiej.
2. Informacja powinna być przekazywana przede wszystkim za pomocą piktogramów i strzałek, które powinny podróżnym wskazywać:
  - 1) kluczowe obiekty i punkty obsługi pasażerów znajdujące się na obszarze infrastruktury pasażerskiej oraz na terenie przyległym;
  - 2) drogę do obiektów obsługi transportowej na terenie przyległym (np. przystanków komunikacji publicznej, dworca autobusowego, portu lotniczego, postoju taksówek, parkingu itp.);
  - 3) dogodne drogi dojścia (schody, windy, pochylnie).

Informacja w formie piktogramów, gdy jest to konieczne, powinna być uzupełniona tekstem.

3. Informacje należy podawać począwszy od ogólnych, do coraz bardziej szczegółowych.
4. Zaleca się komponowanie tablic zbiorczych, w celu uniknięcia chaosu wizualnego.
5. Należy zwrócić uwagę, aby w przypadku tablic wolnostojących odpowiednia treść znajdowała się także na tylnej stronie tablicy. Należy unikać nieestetycznych pustych „pleców” tablic informacyjnych w przypadku, gdy są widoczne z przestrzeni publicznej.
6. Oznakowanie powinno być dobrze widoczne w porze dziennej i nocnej. Należy umieszczać je jak najbliżej oświetlenia. Jeżeli widoczność oznakowania w warunkach oświetlenia naturalnego i sztucznego nie jest wystarczająca, powinny być one dodatkowo podświetlone.

### **§ 4.**

#### **Użycie języków obcych w oznakowaniu**

1. Oznakowanie wykonuje się w dwóch językach:
  - 1) języku polskim – jako języku podstawowym;
  - 2) języku angielskim – jako języku uzupełniającym.

Na obszarach granicznych należy - w uzgodnieniu z IES - zastosować dodatkowo drugi język obcy, tj. język kraju sąsiadującego.

2. Tłumaczeniu na język obcy nie podlegają nazwy własne, nazwy stacji i przystanków osobowych, z wyjątkiem nazw stacji i przystanków osobowych:

- 1) obsługujących lotniska i porty morskie, które mogą być podane dodatkowo w języku angielskim;
- 2) zagranicznych (na tablicach kierunkowych), które powinny być podane w języku właściwym dla danego kraju;
3. Na terenach zamieszkałych przez uznane ustawowo mniejszości narodowe i etniczne lub ludność używającą języka regionalnego, nazwy stacji i przystanków mogą być podane dodatkowo we właściwym języku mniejszości lub regionalnym, na zasadach określonych w Wytycznych dotyczących nazewnictwa stacji i przystanków osobowych Ipi-5.
4. Jeżeli zachodzi potrzeba zastosowania na tablicach dodatkowych treści w języku obcym, należy dokonać tłumaczenia z uwzględnieniem specyfiki kolejowej. Tłumaczeń dokonuje zainteresowana jednostka organizacyjna PKP Polskich Linii Kolejowych S.A. lub Wykonawca projektu tablic, w uzgodnieniu z IES.

## **§ 5.**

### **Oznakowanie tymczasowe**

1. Podczas tymczasowych zmian w organizacji ruchu pieszego, spowodowanych np. prowadzonymi pracami remontowo-budowlanymi, należy zapewnić oznakowanie dostosowane do stanu faktycznego, dbając o aktualność oznakowania. Oznakowanie to powinno być wykonane w kolorystyce żółto-czarnej, wskazującej na tymczasowy i ostrzegawczy charakter.
2. Zasady projektowania i stosowania oznakowania tymczasowego zostały określone w Załączniku nr 2 do Wytycznych.
3. Użycie języków obcych w oznakowaniu tymczasowym – zgodnie z § 4 powyżej.

## **§ 6.**

### **Reklama i nośniki reklamowe a oznakowanie stałe**

1. Tablice i inne elementy oznakowania stałego muszą być w wyraźny sposób oddzielone od tablic reklamowych oraz innych nośników reklamowych.
2. Nie jest dopuszczalne stosowanie reklam upodobnionych do tablic i innych nośników informacji pasażerskiej.
3. Reklamy i nośniki reklamowe nie mogą być umieszczane w miejscach lub w sposób ograniczający widoczność tablic oznakowania stałego i wyświetlaczy dynamicznej informacji pasażerskiej.
4. Tablice i inne elementy oznakowania stałego nie mogą zawierać informacji o charakterze komercyjnym (nazw przedsiębiorców, nazw handlowych, znaków firmowych), z zastrzeżeniem § 7 ust. 4 pkt 1 lit. e tiret 2 oraz ust. 5 pkt 4.

5. Informacje ogólne o publicznych środkach transportu, nie są traktowane jako reklama.

## § 7.

### Oznakowanie poszczególnych obszarów funkcjonalnych

1. Wejścia/wyjścia na/z obszaru infrastruktury pasażerskiej:
  - 1) oznakowanie powinno prowadzić pasażera od wejścia w obszar infrastruktury pasażerskiej do strefy przyjęcia podróżnych. W przypadku niektórych lokalizacji, wejście może stanowić równocześnie strefę przyjęcia podróżnych;
  - 2) w przypadku obszarów, przez które przechodzi ciąg pieszy o charakterze tranzytowym, oznakowanie wejścia powinno wskazywać również nazwę ulicy lub części miejscowości, do której prowadzi przejście tranzytowe;
  - 3) należy zwrócić uwagę na oznakowanie wyjścia dla pasażerów opuszczających obszar infrastruktury pasażerskiej i podanie informacji o obiektach na terenie przyległym;
  - 4) w niektórych lokalizacjach ciąg komunikacyjny dla pasażerów wchodzących na obszar infrastruktury pasażerskiej jest rozdzielony od ciągu dla pasażerów opuszczających ten obszar (np. wejście prowadzi przez budynek dworca, a wyjście – obok niego), co powinno być należycie odzwierciedlone w oznakowaniu;
  - 5) oznakowanie w obszarze wejścia/wyjścia powinno umożliwiać pasażerom obranie właściwego kierunku do:
    - a) peronów,
    - b) miejsc obsługi pasażerów,
    - c) obiektów obsługi komunikacyjnej na terenie przyległym (np. przystanków komunikacji publicznej, dworca autobusowego, postoju taksówek, itp.),
    - d) wyjść z obszaru (jeżeli jest ich wiele – to ze wskazaniem nazw ulic, itp.).
2. Strefa przyjęcia podróżnych:
  - 1) oznakowanie powinno prowadzić od wejścia do strefy przyjęcia podróżnych, a następnie w kierunku peronów, w taki sposób, aby nie było potrzeby zawracania. Jeżeli strefa przyjęcia podróżnych nie znajduje się na dworcu, oznakowanie z tej strefy powinno prowadzić także do dworca lub innych miejsc, w których możliwy jest zakup biletów lub uzyskanie informacji albo skorzystanie z innych usług;
  - 2) należy zwrócić uwagę na to, że przez strefę przyjęcia podróżnych może prowadzić również ciąg komunikacyjny dla pasażerów opuszczających obszar infrastruktury pasażerskiej, który należy odpowiednio oznakować.
3. Perony:
  - 1) oznakowanie peronów powinno uwzględniać ich funkcje jako:

- a) ciągów komunikacyjnych dla pasażerów zmierzających do pociągów,
  - b) ciągów komunikacyjnych dla pasażerów zmierzających na inne perony lub do wyjścia z obszaru infrastruktury pasażerskiej,
  - c) obszaru oczekiwania na pociągi,
  - d) obszaru, na którym świadczone są inne usługi;
- 2) oznakowanie peronów w strefie podstawowego użytkowania i poza nią, obejmuje:
- a) tablice z nazwą stacji lub przystanku osobowego (wolnostojące, podwieszane lub jako fryz na gablocie informacyjnej),
  - b) tablice z numerami peronów, torów i sektorów (wolnostojące lub podwieszane),
  - c) dodatkowe tablice informacyjne (takie jak: tablice wskazujące kierunek biegu pociągów, wyjście, wskazanie trasy pozbawionej przeszkód, dojście do innych obiektów, itd.),
  - d) znaki zakazu i ostrzegawcze,
  - e) oznakowanie w obszarze wejścia na peron powinno umożliwić pasażerom wchodzącym upewnienie się, że idą na właściwy peron oraz poinformować o numerach torów i o sektorach, jeżeli zastosowano podział peronu na sektory,
  - f) w przypadku, gdy na peron prowadzi wiele wejść/wyjść, a tylko wybrane z nich prowadzą do innych obiektów (np. dworca), oznakowanie peronu powinno to odpowiednio odzwierciedlać. Jeżeli tylko wybrane wyjścia z peronów stanowią trasę wolną od przeszkód, musi to być wskazane w oznakowaniu.
4. Obszar infrastruktury pasażerskiej poza peronami, w tym drogi dojścia:
- 1) drogi dojścia:
- a) w ramach dróg dojścia należy oznaczyć, o ile istnieją, trasy pozbawione przeszkód dostosowane do samodzielnego przemieszczania się osób o ograniczonej możliwości poruszania się,
  - b) w przypadku niektórych lokalizacji należy zwrócić uwagę na drogi dojścia będące ciągami komunikacyjnymi o charakterze tranzytowym, pomiędzy dwiema częściami miejscowości,
  - c) drogi dojścia powinny być oznaczone z uwzględnieniem dwóch podstawowych kierunków poruszania się pasażerów: od wejścia w obszar infrastruktury pasażerskiej w kierunku peronów oraz z peronów w kierunku wyjścia (a także pasażerów przemieszczających się z jednego peronu na inny),
  - d) w kluczowych miejscach dróg dojścia (np. na ich skrzyżowaniach), na obszarach na których znajduje się więcej niż 2 perony, należy umieścić plany obszaru infrastruktury pasażerskiej,
  - e) oznakowanie powinno wskazywać drogę do:

- zlokalizowanych przy obszarach infrastruktury pasażerskiej miejsc obsługi transportowej, takich jak: przystanki komunikacji publicznej, dworce autobusowe, lotnicze, przystanie promowe, postoje taksówek, parkingi, a także powinno prowadzić do przyległych ulic lub dzielnic miejscowości (w przypadku wielu wyjść istotne jest wskazanie kierunku do centrum miejscowości),
- zlokalizowanych w niewielkiej (do ok. 500 m) odległości od obszaru infrastruktury pasażerskiej, istotnych obiektów o charakterze publicznym, takich jak: siedziby władz wojewódzkich, powiatowych lub gminnych, szpitale, duże obiekty sportowe lub kulturalne (stadion, opera, muzeum, itd.), inne obiekty będące częstym celem podróży pasażerów kolei.

W przypadku obiektów komercyjnych (np. dużych centrów handlowych), możliwe jest umieszczenie odpowiedniego wskazania. Nie jest zalecane umieszczanie nazwy ani logo centrum handlowego, chyba że została zawarta stosowna umowa na zasadach określonych w przepisach o komercjalizacji infrastruktury pasażerskiej.

- 2) pozostały obszar - należy zwrócić uwagę na potrzebę umieszczania tablic informacyjnych również poza obszarem dostępnym dla podróżnych (jeżeli znajduje się w zarządzie Spółki), z myślą o pasażerach pociągów dojeżdżających do stacji lub przystanku osobowego. Oznakowanie takie może obejmować:
  - a) tablice z nazwą stacji/ przystanku osobowego, umieszczone przed peronami wzdłuż linii kolejowej, pod kątem dostosowanym do jak najlepszej widoczności dla podróżnych siedzących w pociągu, w odległości:
    - do 200 m od peronów,
    - co najmniej 10 m od osi skrajnego toru, po którym przejeżdżają pociągi pasażerskie, lub
  - b) tablice lub napisy z nazwą stacji lub przystanku osobowego, umieszczone na budynkach technicznych (np. nastawniach).

Oznakowanie takie ma za zadanie poinformowanie podróżnych przebywających w pociągu o zbliżaniu się do konkretnej stacji lub przystanku.

5. Teren przyległy do obszaru infrastruktury pasażerskiej:

- 1) w ramach terenu przyległego, należy wyróżnić przede wszystkim:
  - a) obiekty obsługi transportowej (przystanki komunikacji publicznej, dworce autobusowe, postoje taksówek, parkingi, itd.),
  - b) obiekty o charakterze publicznym (obiekty sportowe, szpitale, itd.);

- 2) wskazane jest, aby na drogach dojścia prowadzących bezpośrednio do obszaru infrastruktury pasażerskiej z terenu przyległego, w szczególności z obiektów obsługi komunikacyjnej, zostało zastosowane oznakowanie spójne z oznakowaniem obszaru infrastruktury pasażerskiej;
- 3) w przypadku instalacji tablic poza terenem zarządcy infrastruktury kolejowej, musi to być dokonane w drodze porozumienia z właściwymi gestorami nieruchomości. Tablice wskazujące dojście do obszaru infrastruktury pasażerskiej mogą stanowić własność, przedmiot inwestycji i utrzymania zarządcy infrastruktury kolejowej;
- 4) w przypadku tablic informacyjnych umieszczonych na terenie przyległym, zaleca się umieszczać tablicę z nazwą stacji lub przystanku z piktogramem „stacja/ przystanek osobowy/ peron”, a nie tablicę kierującą do „stacji PKP” czy „stacji PLK”. Analogicznie, w stosunku do innych obiektów obsługi transportowej, zaleca się używać nomenklatury ogólnej (a nie nazw lub skrótów konkretnych przedsiębiorstw), np. „dworzec autobusowy”, a nie „dworzec PKS”, „komunikacja miejska” a nie „przystanek MPK”. Wyjątek stanowi wskazanie stacji lub przystanków kolejowych innych zarządców (np. WKD, SKM) oraz wskazanie metra warszawskiego.
- 5) w przypadku zintegrowanego węzła transportowego, którego elementem jest obszar infrastruktury pasażerskiej, należy dążyć do spójnego oznakowania węzła, z uwzględnieniem niniejszych zasad i przepisów obowiązujących w obszarze kolejowym;
- 6) w przypadku obszaru infrastruktury pasażerskiej usytuowanego w rejonie turystycznym, wskazane jest, by w punkcie przyjęcia podróżnego lub w pobliżu wyjść znajdowała się mapa lub schemat szlaków turystycznych w okolicy. Możliwe jest też zastosowanie odpowiednich oznakowań szlaków przechodzących przez obszar infrastruktury pasażerskiej. Ich projekt, wykonanie i utrzymanie powinno być jednak zapewnione przez władze lokalne lub odpowiednie organizacje.

**Rozdział 3.**  
**Ogólne zasady projektowania: podstawowe elementy oznakowania,  
kompozycja i kolorystyka tablic**

**§ 8.**

**Czcionka systemowa**

Do tekstu, który powinien być zwięzły, krótki i jasny, należy stosować wytłuszczoną czcionkę o kroju bezszeryfowym, małe i wielkie litery (a nie tylko wielkie). Ponadto, nie należy stosować pomniejszych indeksów górnych i dolnych.

W systemie informacji wizualnej dla podróżnych, do oznakowania peronów i dróg dojścia do nich, stosuje się odmiany czcionki Myriad Pro. Dopuszcza się możliwość zmiany czcionki tylko w przypadku obiektów zabytkowych, jeżeli tego wymaga konserwator zabytków (patrz § 1 ust. 6).

Podstawowymi czcionkami stosowanymi do oznakowania peronów i dróg dojścia do nich są:

**Myriad Pro Semibold** - czcionka do wykonywania napisów w języku polskim

**AĄBCĆDEĘFGHIJKLŁMNŃOÓPRSŚTUWXYZŹŻ**  
**aąbcćdeęfghijklłmnńoóprsśtuwxyzźź**  
**0123456789**

**Myriad Pro Italic** - czcionka do wykonywania napisów w języku obcym

*ABCDEFGHIJKLMNOPQRSTUVWXYZ*  
*abcdefghijklmnopqrstuvwxyz*  
*0123456789*

Dodatkowo stosowana jest czcionka Myriad Pro Condensed w przypadku ograniczonej przestrzeni przeznaczonej na napisy, tj. wskazywanie na tablicach informacyjnych odległości od obiektów, opisy na planach i schematach.

**Myriad Pro Semibold Condensed**

**0123456789 m**

**Myriad Pro Condensed**

AĄBCĆDEEFGHIJKLŁMNŃOÓPRSSTUWXYZŻ  
 aąbcćdeęfghijklłmnńoóprsstuvwxyzż  
 0123456789

**§ 9.****Wielkość elementów oznakowania**

Przy projektowaniu oznakowania należy zadbać o to, aby tablice informacyjne były dobrze widoczne i czytelne z miejsca kluczowego dla pasażerów przy obserwacji danej tablicy.

Wielkość tablic uzależniona została od parametru „a”, który w zależności od rodzaju tablicy oznacza wysokość zewnętrznej ramki otaczającej piktogram, wysokość numeru lub wysokość wielkiej litery. W celu ujednoczenia tablic z oznakowaniem na wszystkich obszarach infrastruktury pasażerskiej, w dalszych rozdziałach zaleca się określone wielkości parametru „a”. W przypadku stosowania pojedynczych piktogramów w celu wskazania miejsca, wybierając ich wielkość należy stosować wzór:

$$s = 0,01 D$$

D - odległość obserwatora od znaku

s - wewnętrzna wielkość ramki prostokątnej piktogramu

np. dla piktogramów, które powinny być czytelne z odległości 50 m, s = 50 cm.

**§ 10.****Kod kolorystyczny**

Kolorem podstawowym przyjętym przez PKP Polskie Linie Kolejowe S.A. do stosowania w systemie informacji wizualnej dla podróżnych, jest kolor granatowy RAL 5003 lub jego odpowiednik PANTONE 295 C, przy czym należy stosować jeden rodzaj koloru na całym obszarze infrastruktury pasażerskiej. Kolorem uzupełniającym jest kolor biały RAL 9010. W tych kolorach wykonywane są tablice i panele informacyjne, piktogramy, strzałki, itd.

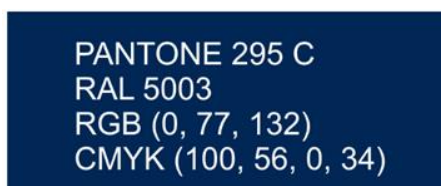

Rys. 1 Kolor PANTONE 295 C, RAL 5003, RGB (0, 77, 132), CMYK (100, 56, 0, 34)



**Kolor granatowy RAL 5003** stanowi tło dla strzałek, piktogramów i tekstów, wykonanych w kolorze białym RAL 9010, odnoszących się do obiektów i usług znajdujących się na obszarze infrastruktury pasażerskiej.



Rys. 2 Kolor PANTONE 7541 C, RAL 9010, RGB (255, 255, 255), CMYK (0, 0, 0, 0)

**Kolor biały RAL 9010** stanowi tło dla strzałek, piktogramów i tekstów, wykonanych w kolorze granatowym RAL 5003, odnoszących się do obiektów i usług zewnętrznych, zlokalizowanych poza obszarem infrastruktury pasażerskiej.



Rys. 3 Kolor PANTONE 428 C, RAL 7047, RGB (217, 218, 218), CMYK (0, 0, 0, 20)

**Kolor szary RAL 7047** - konstrukcje wsporcze.

Poniższy zestaw to kolory dodatkowe używane przy wykonywaniu:

- 1) znaków ostrzegawczych i zakazu,
- 2) oznakowania tymczasowego (kolory żółty i czarny),
- 3) oznakowania specjalnego: np. obiekty zabytkowe pod nadzorem konserwatora zabytków (czarny + biały).



Rys. 4 Kolor PANTONE Black 6 C, PANTONE Yellow 012 C, PANTONE Red 0,32 C,  
PANTONE 361 C

Kolor granatowy (Rys. 1) jest nadrzędny względem białego (Rys. 2) i powinien być umieszczany na tablicach jako pierwszy. Przykładowe zestawienie kolorów w pionie i w poziomie przedstawiono poniżej.

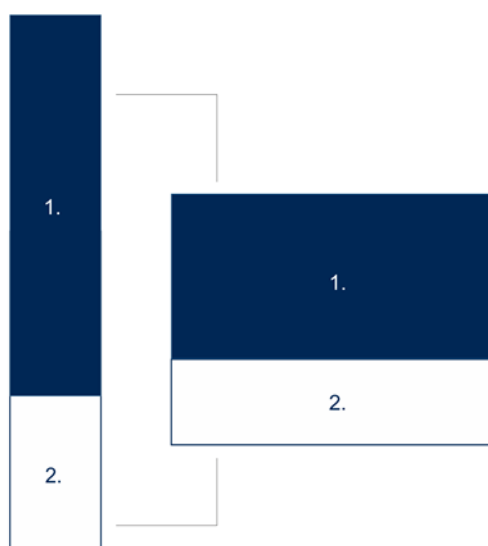

Rys. 5 Przykładowe zestawienie kolorów w pionie. 1 - tło dla strzałek, piktogramów i tekstów, odnoszących się do obiektów i usług znajdujących się na obszarze infrastruktury pasażerskiej. 2 - tło dla strzałek, piktogramów i tekstów, odnoszących się do obiektów i usług zewnętrznych, zlokalizowanych poza obszarem infrastruktury pasażerskiej

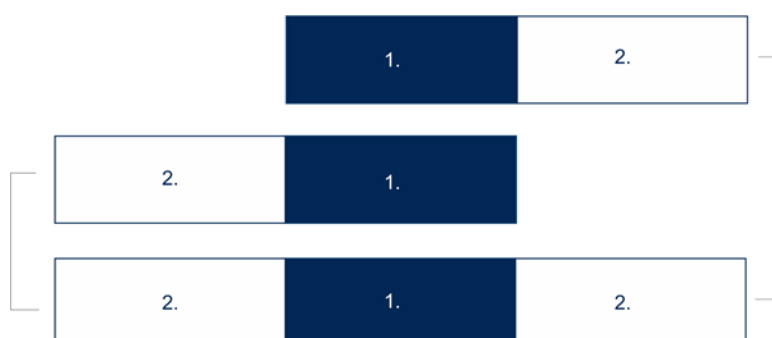

Rys. 6 Przykładowe zestawienie kolorów w poziomie. 1 - tło dla strzałek, piktogramów i tekstów, odnoszących się do obiektów i usług znajdujących się na obszarze infrastruktury pasażerskiej. 2 - tło dla strzałek, piktogramów i tekstów, odnoszących się do obiektów i usług zewnętrznych, zlokalizowanych poza obszarem infrastruktury pasażerskiej

## § 11.

### Podstawowe elementy systemu informacji pasażerskiej

#### 1. Znaki kierunkowe (ze strzałką)

Znaki kierunkowe wskazują kierunek dojścia do danego celu. Należy umieszczać je we wszystkich punktach, w których pasażer podejmuje decyzję co do dalszej drogi (rozwidlenia, skrzyżowania, etc.), a może mieć wątpliwości odnośnie kierunku, w którym należy podążać. Na długich i wąskich trasach (np. pochylnie) znaki kierunkowe powinny być powtarzane w regularnych odstępach, nie rzadziej niż co 100 m. Należy unikać umieszczania znaków kierunkowych na szklanych drzwiach (np. W formie znaku

wykonanego techniką „matowe szkło”) ze względu na mylącą treść dla obserwatora z drugiej strony.

Znaki kierunkowe powinny składać się ze strzałki, piktogramu i ewentualnie tekstu. Tekstu należy używać jedynie wtedy, gdy piktogram nie wystarcza do przekazania informacji. Znaki kierunkowe powinny nawiązywać do zawartości tablic orientacyjnych lub planów.

## **2. Wskazywanie odległości na tablicach**

W przypadku, gdy obiekty, do których drogę wskazuje oznakowanie, są znacząco oddalone od tablicy informacyjnej lub znajdują się poza główną grupą peronów, na tablicy informacyjnej należy wskazać odległość do nich (patrz § 13 ust. 6). Wskazanie odległości należy zaokrąglić do 10 m od usytuowania tablicy.

W przypadku wskazywania odległości do:

- 1) obiektu rozległego (np. dworca autobusowego) – odległość należy podać do najbliższego wejścia do danego obiektu,
- 2) grupy obiektów (np. perony 1-7) – należy określić odległość do centralnego punktu w tej grupie.

## **3. Znaki lokalizacyjne (docelowe - bez strzałki)**

Znaki lokalizacyjne umieszczane są w punktach docelowych (nigdy ze strzałką) i wskazują właściwą lokalizację obiektu lub usługi, nigdzie już nie kierują. Mogą być uzupełniane znakami rekomendacji.

Znak lokalizacyjny należy montować ponad celem, obok niego lub na drzwiach, upewniając się jednak, że otwarte drzwi nie zakłócą jego widoczności.

Znaki lokalizacyjne zawierają piktogramy lub tekst, którego używano na znakach kierunkowych, prowadzących do celu (ciągłość elementów informacji).

Nie należy stosować tablic z treścią oczywistą dla obserwatora, np. „schody” na schodach.

## **4. Znaki rekomendacji (nakazu, zakazu)**

Znaki te rekomendują pożądane lub zakazane zachowanie (np. zakaz palenia). Znaki rekomendacji należy montować w taki sposób, aby mogły być szybko i łatwo rozpoznane i zrozumiane. Nie powinny być one umieszczane na zbiorczych tablicach informacyjnych. Dobrym miejscem na umieszczenie tego rodzaju znaków są np. wiaty, słupy oświetleniowe, drzwi wejściowe do budynków.

## **5. Piktogramy**

Piktogramy to graficzne symbole kierujące i informujące pasażerów, umieszczane w kwadracie o ostrych rogach. Wszędzie, gdzie to możliwe, należy używać piktogramów, a unikać używania tekstu.

## 6. Tablice orientacyjne, plany i schematy

Tablice informacyjne i plany powinny pokazywać najważniejsze informacje dotyczące danego obszaru oraz zapewniać ogólną orientację. Tablice orientacyjne i plany powinny zawierać informacje szczegółowe na temat całej trasy do celu lub do dalszego punktu. Plany obszarów infrastruktury pasażerskiej, schematy węzłów kolejowych i schematy linii umieszcza się na peronach i drogach dojścia. Szczegółowe informacje na temat ich projektowania zostały zawarte w rozdziale 5 niniejszego opracowania. Na planach należy w jasny sposób oznaczyć położenie obserwatora, np. za pomocą kolorowej kropki.. Oznaczenie kierunku północnego zwyczajowo jest na górze planu bądź schematu.

### § 12.

#### Konstrukcja strzałek i piktogramów

Strzałka kierunkowa do zestawiania z piktogramem jest wpisana w kwadratowe pole o boku równym „a”.

Strzałki pionowe, poziome i przekątne wyrównane są w pionie i poziomie do środka kwadratowego pola.

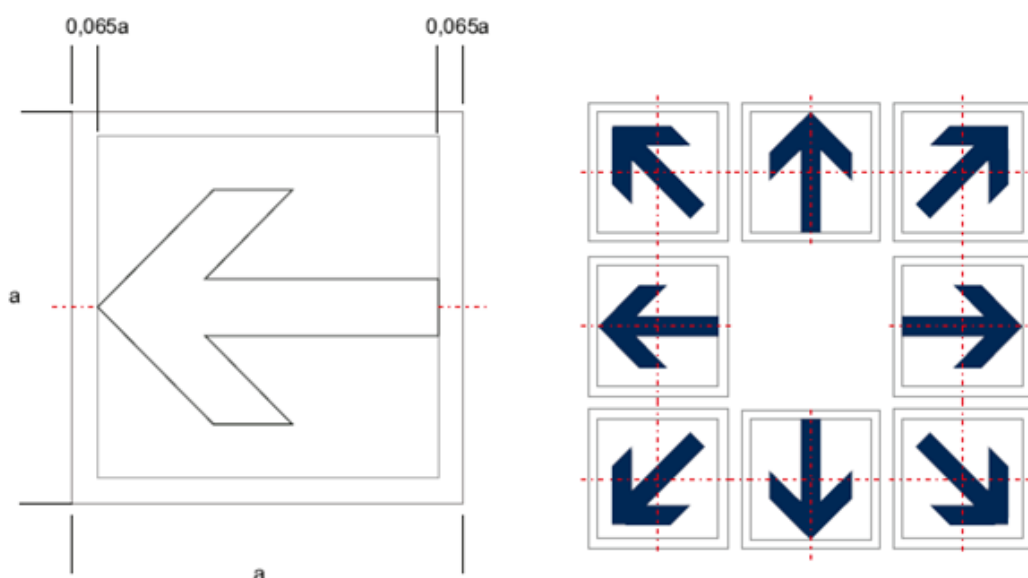

Rys. 7 Strzałki kierunkowe oraz przykład wyznaczania grubości ramki dla piktogramów

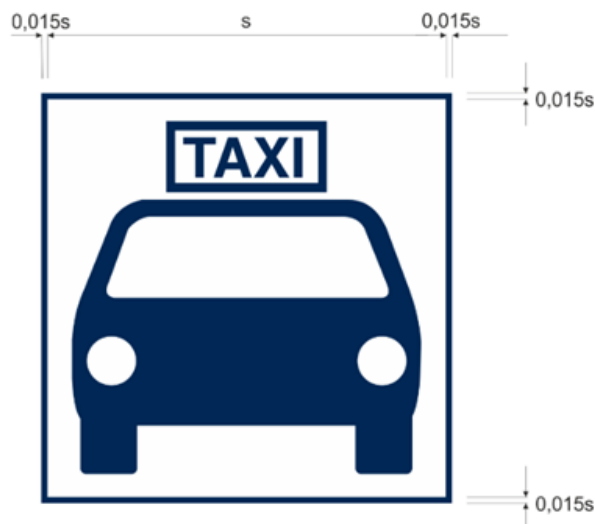

Rys. 8 Wymiarowanie obramowania piktogramów

$$a = s + 2 \times 0,015 s = 1,03 s$$

### § 13.

#### Zasady zestawiania strzałek, piktogramów i tekstu względem siebie

1. Strzałki nigdy nie występują w ramkach. Ramka otaczająca strzałkę kierunkową, ma jedynie charakter pomocniczy (umowny), a jej celem jest prawidłowe ustawienie strzałki względem sąsiadujących elementów.
2. Odstępy, czyli odległości pomiędzy poszczególnymi strzałkami kierunkowymi, piktogramami, tekstem i krawędzią nośników informacji, są wyznaczone za pomocą parametru „a”, gdzie „a” oznacza wysokość zewnętrznej ramki otaczającej piktogram.

Szczegółowe zasady zestawiania ze sobą poszczególnych elementów zostały omówione w dalszej części rozdziału.

3. Wysokość pierwszej litery (wielkiej) tekstu pisanego małymi i wielkimi literami określa wysokość pozostałych liter.
4. Tekst powinien być ustawiony w osi ramki piktogramu. W przypadku zastosowania wersji językowych górna linia tekstu w języku polskim powinna się znajdować na wysokości górnej linii ramki piktogramu.
5. Przykłady zestawienia strzałki, piktogramu i tekstu:
  - 1) przykład zestawienia strzałki i piktogramu z tekstem w języku polskim:

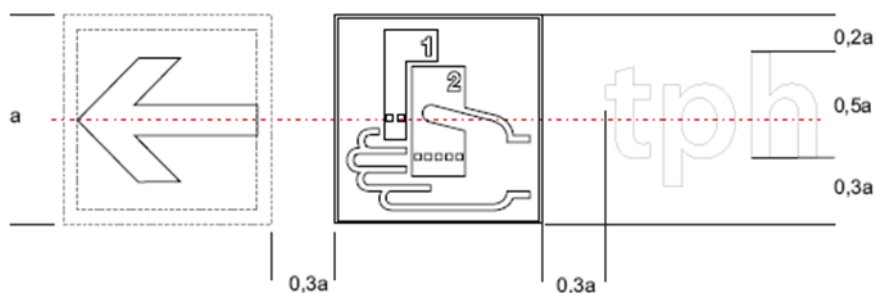

Rys. 9 Przykład zestawienia strzałki i piktogramu z tekstem w języku polskim

2) przykład zestawienia strzałki i piktogramu z tekstem w języku polskim i angielskim:

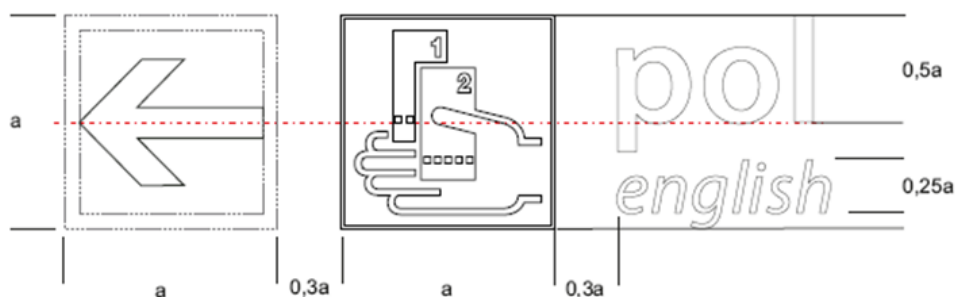

Rys. 10 Przykład zestawienia strzałki i piktogramu z tekstem w języku polskim i angielskim

3) przykład zestawienia strzałki i piktogramu z tekstem w języku polskim, angielskim i dodatkowym językiem kraju sąsiadującego:

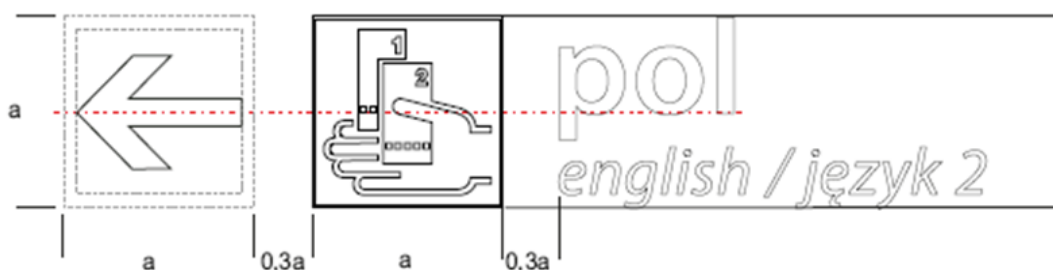

Rys. 11 Przykład zestawienia strzałki i piktogramu z tekstem w języku polskim, angielskim i dodatkowym językiem kraju sąsiadującego

6. Na tablicach może zostać podana odległość dojścia do punktów/obiektów istotnie oddalonych (do ok. 500 m). Informacja dotycząca odległości może zostać przedstawiona na tablicach w dwojaki sposób:

1) pod strzałką kierunkową:

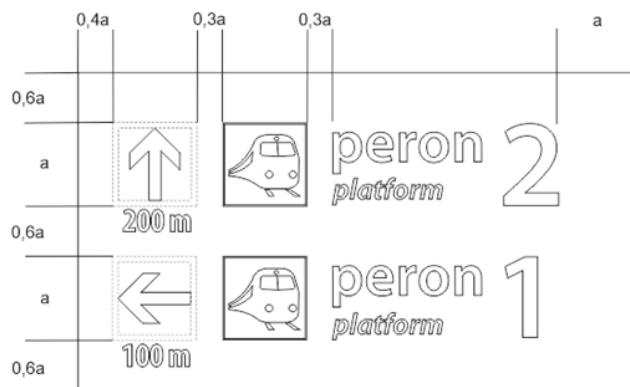

Rys. 12 Rysunek zawierający zasadę tworzenia tablic informacyjnych

2) obok strzałki kierunkowej:

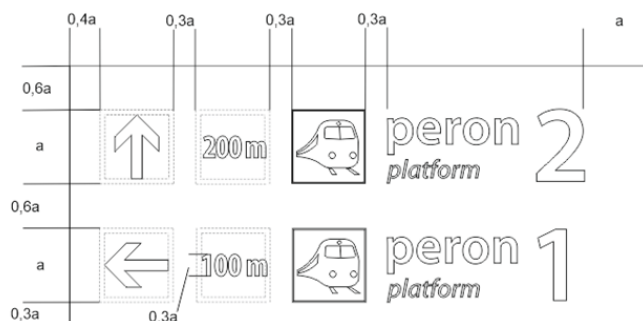

Rys. 13 Rysunek zawierający zasadę tworzenia tablic informacyjnych

## § 14.

### Zasady zestawiania grupy piktogramów

1. W celu ułatwienia użytkownikom przyswojenia informacji, zaleca się, aby w jednym rzędzie nie umieszczać więcej niż cztery piktogramy, nie wliczając w to strzałki kierunkowej, oraz nie stosować więcej niż trzy rzędy piktogramów ustawionych jeden pod drugim.

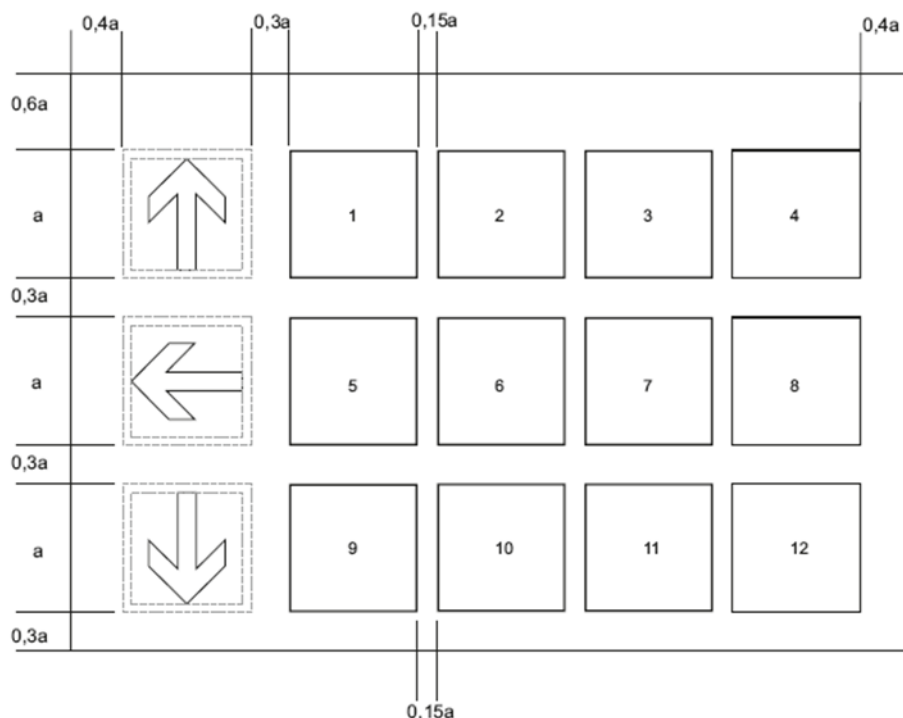

Rys. 14 Rysunek zawierający zasadę tworzenia tablic informacyjnych

2. W przypadku, gdy jeden nośnik informacyjny, np. tablica, wskazuje więcej niż jeden kierunek związany z piktogramami, to grupy piktogramów w jednym wersie, związane z różnymi kierunkami powinny być oddzielone od siebie co najmniej dwoma pełnymi szerokościami piktogramu.

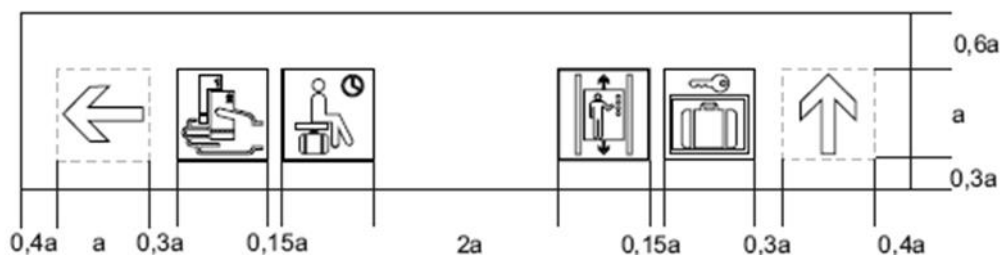

Rys. 15 Rysunek zawierający zasadę tworzenia tablic informacyjnych

## § 15.

### Rozmieszczanie strzałek na tablicach

1. Strzałki powinny być rozmieszczane na tablicach informacyjnych tak, aby zawsze odzwierciedlały rzeczywisty kierunek. Jeśli kierują one w lewo - powinny być umieszczane z lewej strony tablicy, jeśli kierują w prawo - należy umieszczać je z prawej strony.
2. Dodatkowe piktogramy; „skręć w lewo”, „skręć w prawo”, „zawróć”, powinny być używane tylko tam, gdzie przewiduje się konieczność skręcenia za przeszkodą, a nie ma tam



możliwości umieszczenia odpowiedniej informacji co do kierunku ruchu, lub też istnieją obawy, że informacja ta byłaby nieczytelna. Podstawową rolę wskazania kierunku pełnią strzałki z rysunków zamieszczonych poniżej.

3. Zasadniczo strzałki kierunkowej należy używać w następujący sposób:

- 1) do góry lub prosto jeśli nie jest możliwe pomylenie z „do góry”



- 2) do góry na lewą stronę lub skręć w lewo - jeśli nie jest możliwe pomylenie z „do góry na lewo”



- 3) na lewo



- 4) do dołu na lewą stronę lub skręć w lewo - jeśli nie jest możliwe pomylenie z „do dołu na lewo”



- 5) do dołu lub prosto jeśli nie jest możliwe pomylenie z „do dołu”



- 6) do góry na prawą stronę lub skręć w prawo - jeśli nie jest możliwe pomylenie z „do góry na prawo”



7) na prawo



8) do dołu na prawą stronę lub skręć w prawo - jeśli nie jest możliwe pomylenie z „do dołu na prawo”



4. W przypadku, gdy kilka piktogramów z różnymi strzałkami umieszcza się jeden nad drugim, należy przestrzegać określonej poniżej kolejności.



Rys. 16 Rysunki zawierające zestawy strzałek kierunkowych

1) przykład rozmieszczania strzałek, piktogramów i tekstów na tablicy o pionowym układzie informacji w jednej kolumnie:



Rys. 17 Wzory tablic z przykładowym rozmieszczeniem strzałek, piktogramów i tekstów

- 2) przykład rozmieszczania strzałek, piktogramów i tekstów na tablicy o pionowym układzie informacji w dwóch kolumnach:

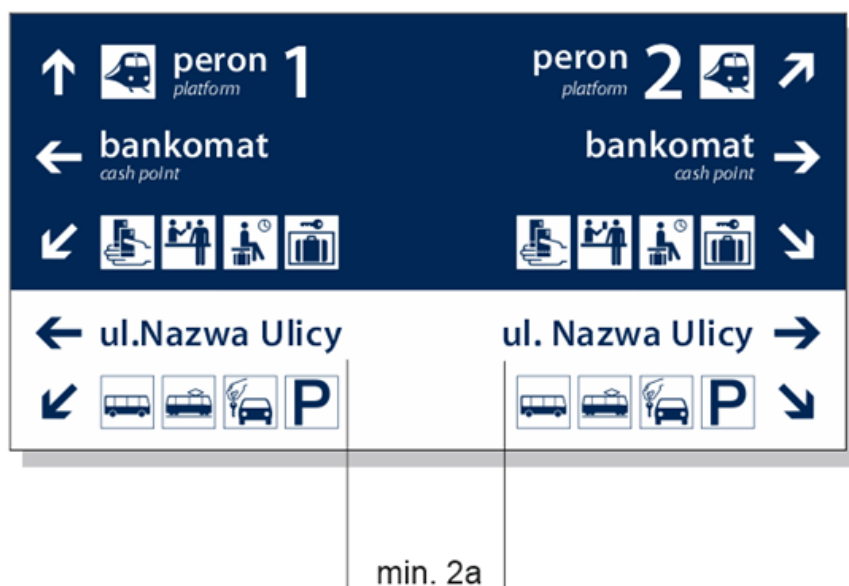

Rys. 18 Wzór tablicy z przykładowym rozmieszczeniem strzałek, piktogramów i tekstów

- 3) przykład rozmieszczania strzałek, piktogramów i tekstów na tablicy o pionowym układzie informacji w trzech kolumnach:

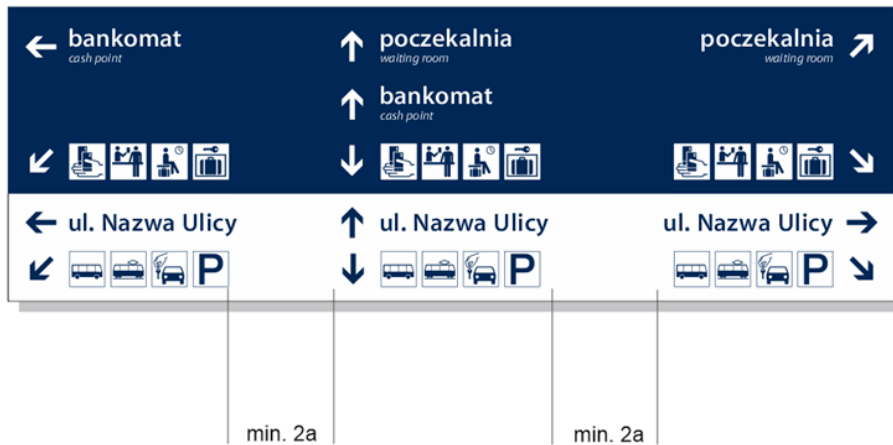

Rys. 19 Wzór tablicy z przykładowym rozmieszczeniem strzałek, piktogramów i tekstów

- 4) przykład rozmieszczania strzałek na tablicy o poziomym układzie informacji w jednym wierszu:

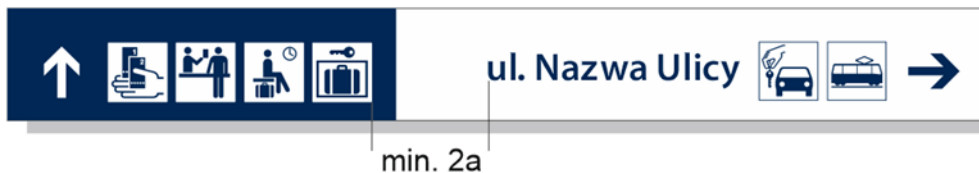

Rys. 20 Wzór tablicy z przykładowym rozmieszczeniem strzałek, piktogramów i tekstów

- 5) przykład rozmieszczania strzałek na tablicy o poziomym układzie informacji w dwóch wierszach:



Rys. 21 Wzór tablicy z przykładowym rozmieszczeniem strzałek, piktogramów i tekstów

- 6) przykład rozmieszczania strzałek na tablicy o poziomym układzie informacji z dwoma kierunkami dla każdego pola:

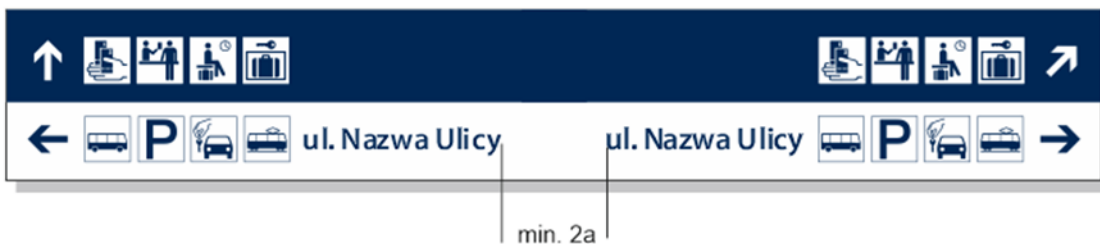

Rys. 22 Wzór tablicy z przykładowym rozmieszczeniem strzałek, piktogramów i tekstów

- 7) przykład rozmieszczania strzałek na tablicy o poziomym układzie informacji z trzema kierunkami dla każdego pola:

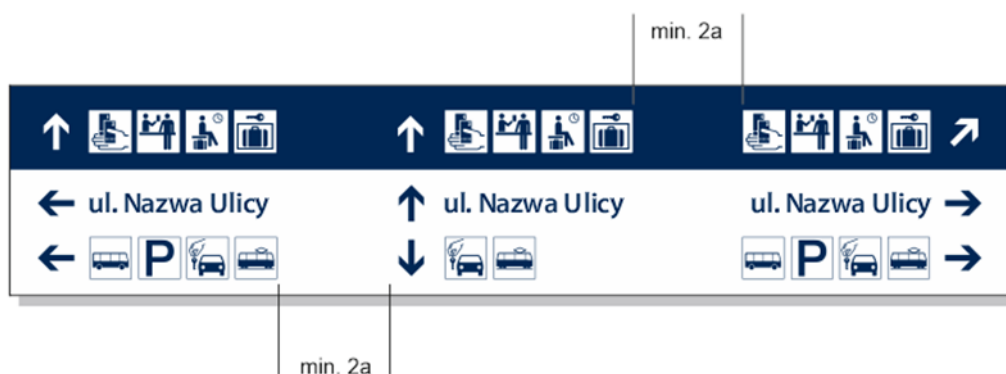

Rys. 23 Wzór tablicy z przykładowym rozmieszczeniem strzałek, piktogramów i tekstów

## Rozdział 4. Podstawowe typy tablic oznakowania stałego

### § 16.

#### Tablice z nazwą stacji/ przystanku osobowego

##### 1. Zalecenia ogólne

- 1) tablice z nazwą stacji lub przystanku osobowego są dedykowane przede wszystkim pasażerom przyjeżdżającym na dany obszar lub przejeżdżającym przez ten obszar;
- 2) tablice należy ustawiać zarówno na peronie, jak i poza nim:
  - a) tablica o wysokości 70 cm

– na końcu i początku peronu, dwustronna, w miarę możliwości prostopadle do torów lub pod odpowiednimi kątami (30/60°), co zapewni wzrost jej czytelności. Jeżeli nie ma takiej możliwości, tablice należy montować równoległe do torów.

**Uwaga:** w przypadku braku trójkąta widoczności dopuszcza się w tej lokalizacji tablicę o wysokości 30 cm,

- na końcu i początku SPU (równoległe do torów), chyba że jej lokalizacja pokrywa się z końcem i początkiem peronu, oraz nie rzadziej niż co 100 m poza SPU,
- przed peronami, umieszczone wzdłuż linii kolejowej, na obszarze w zarządzie PKP Polskich Linii Kolejowych S.A., pod kątem dostosowanym do jak najlepszej widoczności dla podróżnych siedzących w pociągu, w odległości:
  - od peronów do 200 m,
  - co najmniej 10 m od osi skrajnego toru, po którym przejeżdżają pociągi pasażerskie.

Tablice lub napisy z nazwą stacji/ przystanku osobowego, umieszczone na budynkach technicznych (np. nastawniach) zastępują tablice wolnostojące umieszczane przed peronami,

b) tablica o wysokości 30 cm

- wzdłuż peronu równoległe do torów, nie rzadziej niż co 50 m, przy czym maksymalna odległość tablic o wysokości 30 cm od tablic o wysokości 70 cm zlokalizowanych na początku i końcu SPU to 50 m.

**Uwaga:** w przypadku stacji i przystanków zlokalizowanych w tunelach, tablice z nazwą stacji o wysokości 30 cm powinny być rozmieszczone nie rzadziej niż co 25 m;

- 3) w przypadku instalowania gabloty informacyjnej na peronie, zaleca się wyposażenie jej we fryz z nazwą stacji lub przystanku osobowego, zastępujący oddzielną tablicę o wysokości 30 cm z nazwą stacji lub przystanku osobowego; gabłota z takim fryzem nie powinna być umiejscowiona bezpośrednio obok tablicy z nazwą stacji lub przystanku osobowego;
- 4) na peronach, które znajdują się w bliskiej odległości od drogi i są z niej widoczne, zaleca się ustawianie dwustronnych tablic z nazwą stacji/ przystanku osobowego (dotyczy również fryzów gablot jednostronnych);
- 5) na dwustronnych tablicach o wysokości 70 cm, ustawionych równoległe do torów na/przy peronach jednokrawędziowych, zlokalizowanych po zewnętrznej stronie układu torowego, na stronie widocznej jedynie od drogi, należy umieścić dodatkowo piktogram „stacja/ przystanek osobowy/ peron”;
- 6) nazwy stacji i przystanków osobowych na tablicach i schematach powinny być podawane w pełnym brzmieniu, zgodnym z nazwą w systemie Prowadzenie Opisu Sieci (POS). W nazwach stacji i przystanków osobowych nie stosuje się żadnych skrótów;
- 7) na tablicach nie należy stosować określeń typu „przystanek”, „stacja” czy też skrótów „st.”, „przyst.”, „p.o.”, chyba że wyraz „Przystanek” jest elementem oficjalnej nazwy danej lokalizacji (np. Czechowice-Dziedzice Przystanek, Legionowo Przystanek);
- 8) nazwy stacji i przystanków osobowych należy pisać zgodnie z zasadami pisowni nazw własnych, czyli wszystkie wyrazy – oprócz przyimków i spójników (np. koło, nad) – rozpoczynamy wielką literą;
- 9) nazw stacji i przystanków osobowych nie tłumaczymy na języki obce, z wyjątkiem nazw lokalizacji na terenach zamieszkałych przez ustawowo uznane mniejszości narodowe i etniczne lub ludność używającą języka regionalnego;

10) na tablicach z nazwą stacji lub przystanku osobowego nie należy umieszczać żadnych dodatkowych informacji, z zastrzeżeniem pkt 5.

2. Wzory tablic

1) wzór tablicy typowej - z nazwą stacji lub przystanku osobowego w jednym wierszu;



Rys. 24 Wzór tablicy zawierającej nazwę stacji oraz zasady jej tworzenia

Dla tablicy o wysokości 70 cm:

$$a = 28 \text{ cm}$$

$$0,75a = 21 \text{ cm}$$

Dla tablicy o wysokości 30 cm:

$$a = 12 \text{ cm}$$

$$0,75a = 9 \text{ cm}$$

Odstępy pomiędzy znakami oraz spacja powiększone o 25% w stosunku do standardowych odstępów pomiędzy znakami czcionki Myriad Pro Semibold (kerning = 25%).

2) wzór drugiej strony tablicy dwustronnej o wysokości 70 cm, widocznej od strony drogi, z piktogramem „stacja/ przystanek osobowy/ peron”;



Rys. 25 Wzór tablicy dwustronnej zawierający z jednej strony nazwę stacji, oraz piktogram z nazwą stacji na drugiej stronie

- 3) w przypadku długich nazw stacji i przystanków osobowych, np. trzyczłonowych lub złożonych z minimum 18 znaków, na tablicach o wysokości 70 cm, dopuszcza się rozmieszczenie napisu w dwóch wierszach, przy czym w przypadku nazw powyżej trzech członów, w pierwszym wierszu zaleca się umieszczać nazwę miejscowości:

- a) przykład tablicy dla stacji Czechowice-Dziedzice Południowe:



Rys. 26 Wzór tablicy zawierający nazwę stacji

W celu zachowania odpowiednich wysokości tablic przyjmuje się mniejszą wysokość czcionki oraz zmniejsza marginesy górny i dolny.

- b) przykład tablicy dla przystanku osobowego Biały Zdrój Południowy:



# Biały Zdrój Południowy

Rys. 27 Wzór tablicy zawierający nazwę stacji

- c) przykład drugiej strony tablicy dwustronnej o wysokości 70 cm, widocznej od strony drogi, z piktogramem „stacja/ przystanek osobowy/ peron” dla stacji Czechowice – Dziejzice Południowe:



Rys. 28 Wzór tablicy zawierający nazwę stacji i piktogram oraz zasady jej tworzenia

- 4) przykłady dwujęzycznych tablic z nazwą stacji/ przystanku osobowego, na terenach zamieszkałych przez ustawowo uznaną mniejszość narodową i etniczną lub ludność używającą języka regionalnego, tj. kaszubskiego. Tłumaczenie nazw stacji lub przystanków osobowych w takich przypadkach podlega zasadom określonym w Wytycznych dotyczących nazewnictwa stacji i przystanków osobowych Ipi-5;

- a) tablica o wysokości 70 cm, z nazwą stacji przetłumaczoną na język kaszubski:



Rys. 29 Wzór tablicy zawierający nazwę stacji w języku polskim oraz kaszubskim

- b) tablica o wysokości 70 cm, z nazwą stacji przetłumaczoną na język litewski



Rys. 30 Wzór tablicy zawierający nazwę stacji w języku polskim oraz litewskim

- c) wzór o wysokości 30 cm, z nazwą stacji przetłumaczoną na język litewski – wzór do wykorzystania na fryzach gablot:



Rys. 31 Wzór tablicy zawierający nazwę stacji w języku polskim oraz litewskim

## § 17.

### Tablice oznakowania peronów, torów i sektorów

#### 1. Zalecenia ogólne

- 1) tablice z oznakowaniem peronów i torów powinny być zlokalizowane przede wszystkim przy wejściach na perony, tak, aby umożliwić pasażerom wchodzącym upewnienie się, że idą na właściwy peron oraz poinformować o numerach torów;
- 2) tablice należy montować prostopadle do torów, z numerem od strony opisywanej krawędzi;
- 3) jeżeli nic nie przesłania tablic, powinien być zastosowany wzór przedstawiony w ust. 2 pkt 2 niniejszego paragrafu;
- 4) tablic z numerami torów nie należy stosować poza peronami (tablice kierunkowe nie wskazują drogi do toru np. 4, lecz do peronu np. 3);
- 5) w sytuacji, gdy na obszarze infrastruktury pasażerskiej znajduje się tylko jeden peron, nie należy:
  - a) wskazywać numeru peronu na tablicach informacyjnych,
  - b) umieszczać na peronie tablic oznajmiających, że jest to peron;
- 6) na peronie jednokrawędziowym nie należy wskazywać numeru toru;
- 7) na tablicach oznakowania nie należy używać skrótu „nr”, lecz jedynie wyrazu „peron” lub „tor” i odpowiedniej liczby (bez kropki), np. „peron 2”, „tor 4”;

- 8) na tablicach montowanych na peronie nie umieszczamy piktogramu „stacja/przystanek osobowy/ peron” między strzałką kierunkową a napisem „peron”, piktogram taki jest umieszczany na tablicach zlokalizowanych poza obszarem infrastruktury pasażerskiej lub w obrębie przedmiotowego obszaru, gdy konieczne jest jednoznaczne wskazanie drogi dojścia do pociągów (np. W przejściach pod torami, pod wiaduktami);
  - 9) w przypadku tablic kierujących na dwa perony, leżące obok siebie, numery należy podawać po przecinku np.: perony 1, 2; w przypadku tablic kierujących na więcej niż dwa perony, o kolejno postępujących numerach, należy podawać numery skrajnych peronów oddzielone myślnikiem np.: „perony 2 – 4”;
  - 10) na stacjach i przystankach osobowych, na których przynajmniej jeden peron ma długość krawędzi przekraczającą 200 m, wszystkie perony należy dzielić na sektory;
  - 11) długość sektora powinna wynosić ok. 75 m, co odpowiada długości 3 wagonów;
  - 12) podział i oznaczenie sektorów na peronie dwukrawędziowym oraz na peronach naprzeciwległych powinno być wspólne dla krawędzi peronu/ów i kierunków jazdy, oraz zgodne z kilometracją linii kolejowej uznanej za podstawową na danej stacji lub przystanku, z zastrzeżeniem przypadku, gdy wejście jest od strony czoła peronu - wówczas podział sektorów powinien zaczynać się od wejścia na peron;
  - 13) tablice z oznaczeniem sektorów powinny być umieszczone możliwie najbliżej torów ponad krawędzią peronu, w kolejności alfabetycznej;
  - 14) w przypadku gdy na peron prowadzą 2 wejścia z przejścia pod/nad torami, na tablicach przy wejściu zaleca się umieszczać także oznaczenie sektorów;
  - 15) parametr „a” zaleca się przyjmować w granicach 15 - 20 cm, w zależności od typu tablicy.
2. Przykłady tablic
- 1) tablica dla peronu jednokrawędziowego (peron) na stacji lub przystanku osobowym o liczbie peronów większej niż jeden.



Rys. 32 Wzór tablicy zawierającej numer peronu oraz zasady ich tworzenia

2) wzory tablic montowanych na peronie dwukrawędziowym, gdy możliwe jest zamontowanie jednej tablicy w osi peronu tak, aby nie została przesłonięta przez inne obiekty – słupy, wiaty, itd.:

a) tablica dla jedyne go peronu na stacji lub przystanku osobowym (tylko nr torów):

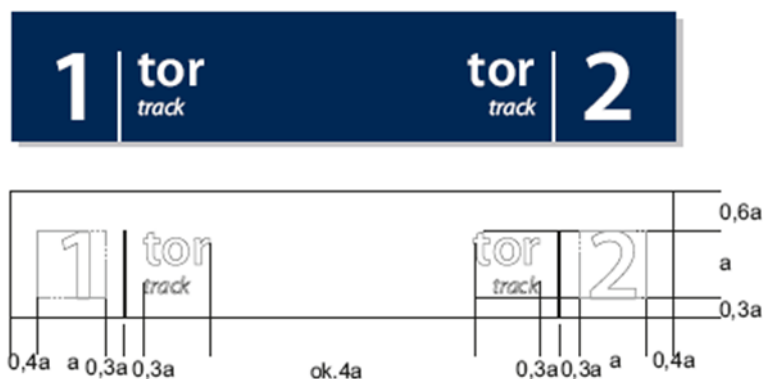

Rys. 33 Wzór tablicy zawierającej numerację torów oraz zasady jej tworzenia

b) tablica dla peronu dwukrawędziowego (peron + 2 tory), na stacji lub przystanku osobowym o liczbie peronów większej niż jeden:

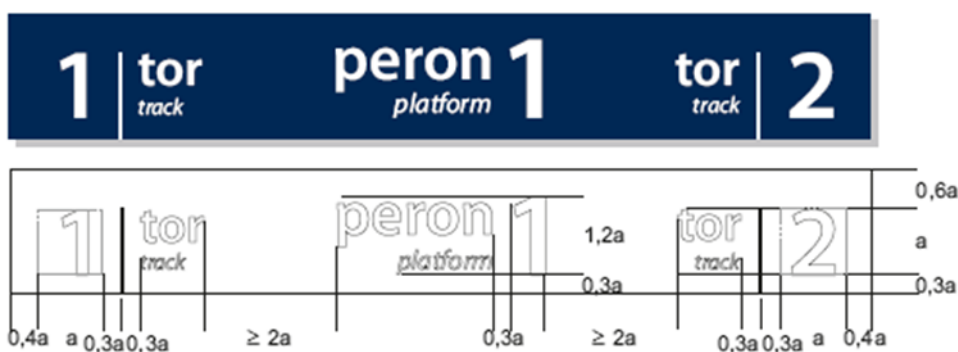

Rys. 34 Wzór tablicy zawierającej numerację peronu i torów oraz zasady ich tworzenia

c) uzupełniająca tablica dla peronu dwukrawędziowego, podzielonego na sektory (peron + 2 tory + sektor), do wykorzystania przy wejściu na peron, jedynie w przypadku, gdy z drugiej strony istnieje potrzeba umieszczenia informacji o wyjściu:



Rys. 35 Wzór tablicy zawierającej numerację peronu, torów i sektora oraz zasady ich tworzenia

- 3) wzory tablic montowanych w przypadku istniejących na peronie przeszkód, utrudniających widoczność, np. W postaci wiat, słupów, gdy nie ma możliwości zamieszczenia jednej tablicy w osi peronu, ponieważ zostałaaby ona zasłonięta przez te przeszkody, a informacje na niej umieszczone byłyby niewidoczne dla podróżnych. W związku z tym, w celu zapewnienia widoczności tablicy dla podróżnych, istnieje konieczność umieszczenia tablic przy krawędziach peronu (tablice krawędziowe).
- Tablice tego typu montowane są również na peronach jednokrawędziowych:

- a) tablica dla peronu dwukrawędziowego (peron + tor):



Rys. 36 Wzór tablicy zawierającej numerację peronu i torów oraz zasady ich tworzenia

- b) tablica dla peronu dwukrawędziowego, jedyne na stacji/ przystanku osobowym (tor), numer powinien zawsze być od strony toru:

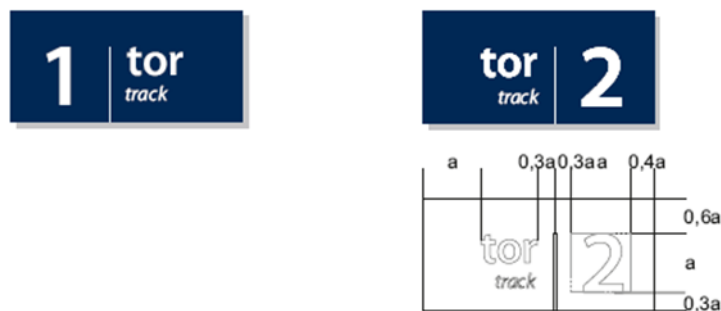

Rys. 37 Wzory tablic zawierających numerację torów oraz zasady ich tworzenia

c) tablica dla peronu dwukrawędziowego, zabudowanego wiatą sektorową, podzielonego na sektory (peron + tor + sektor):



Rys. 38 Wzór tablicy zawierającej numerację peronu, torów i sektora oraz zasady ich tworzenia

d) tablica dla peronu dwukrawędziowego, podzielonego na sektory (tor + sektor):

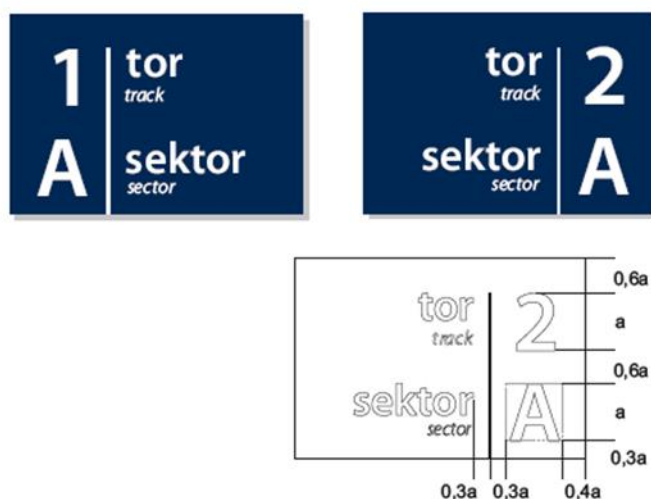

Rys. 39 Wzór tablic zawierających numerację torów i sektora oraz zasady ich tworzenia

4) tablice do oznaczania sektorów - do peronów dwukrawędziowych i jednokrawędziowych:

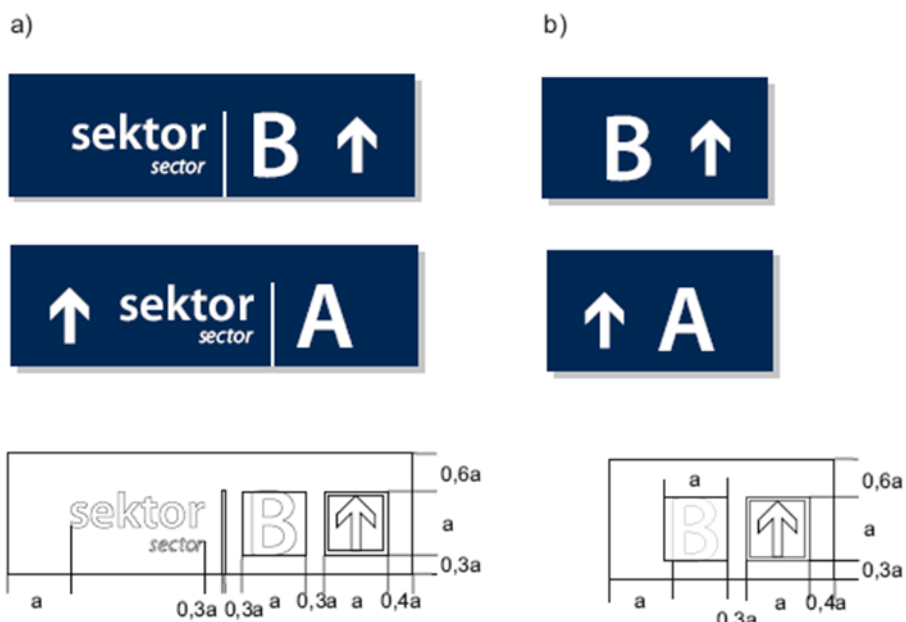

Rys. 40 Wzory tablic zawierających informację o dojściach do sektorów oraz zasady ich tworzenia

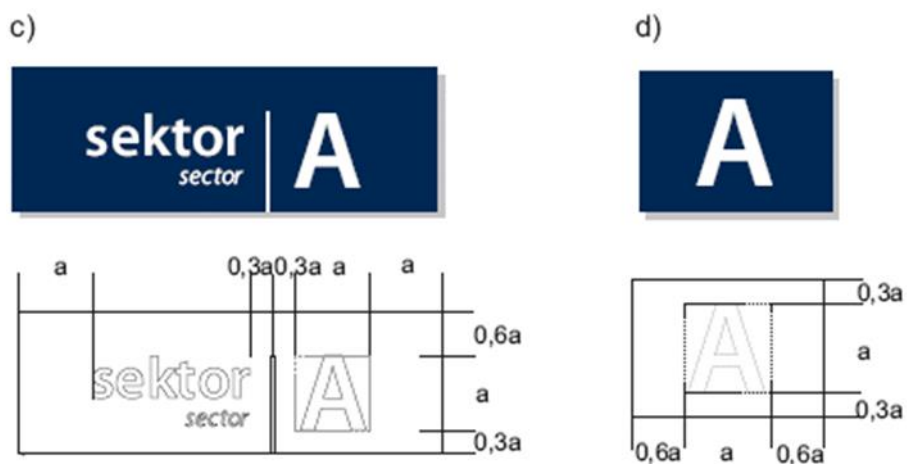

Rys. 41 Wzory tablic zawierających oznaczenie sektora oraz zasady ich tworzenia

- 5) tablica wskazująca numer peronu, umieszczana po obu stronach wejścia na ten peron, np. W przejściu pod torami. Tablica może również zawierać dodatkowe informacje, np. na temat kierunku dojścia do innych peronów lub obiektów:

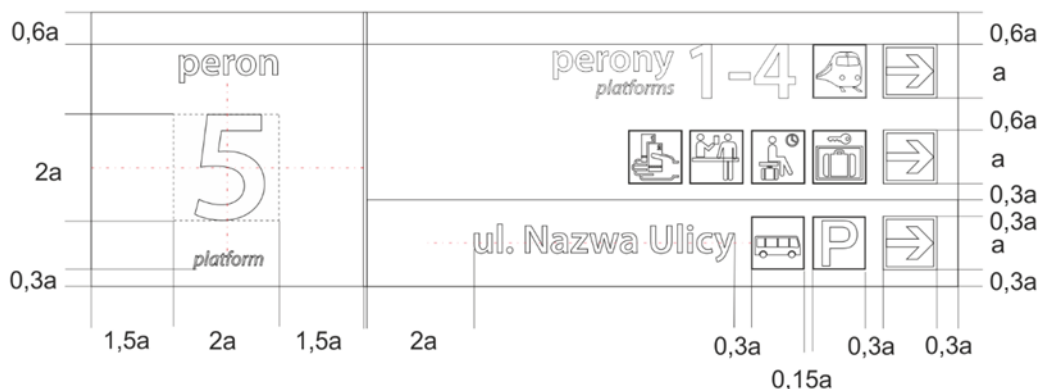

Rys. 42 Wzór tablicy informacyjnej przy wejściu na peron oraz zasady jej tworzenia

Z uwagi na ograniczoną przestrzeń w przejściach pod torami, parametr „a” zaleca się przyjmować mniejszy niż dla tablic umieszczanych na peronie i na wejściach – w przedziale 10-15 cm.

- 6) przykład tablicy wskazującej numer peronu i sektorów, w przypadku gdy na peron podzielony na sektory, prowadzą 2 wejścia z przejścia pod/nad torami.



Rys. 43 Wzór tablicy z informacją o dojściu na peron i wskazanie sektorów



§ 18.

**Tablice kierunkowe, wskazujące kierunek biegu pociągów**

1. Zalecenia ogólne

- 1) tablice wskazujące kierunek biegu pociągów umieszczane są na peronach, ale w taki sposób, aby nie wprowadzały w błąd podróżnych, że to nazwa stacji lub przystanku osobowego. Tablice powinny wskazywać kierunki ruchu z danego peronu i mogą być umieszczane na nim lub na drogach dojścia do niego;
- 2) wskazywany jest kierunek do miasta z najbliższą większą stacją, a nie konkretnej stacji/ przystanku osobowego (np. Poznań, a nie Poznań Główny), chyba, że ruch do różnych stacji w obrębie danego węzła jest rozdzielony na różne perony, lub stacja/ przystanek osobowy znajduje się na terenie dużego miasta. Tablice mogą wskazywać więcej niż jedną miejscowość w danym kierunku, wówczas nazwy miast oddziela się przecinkiem lub umieszcza jedną nad drugą a strzałka zostaje wyśrodkowana pomiędzy dwoma wierszami;
- 3) tablice tego rodzaju mogą być połączone z tablicami wskazującymi drogę do peronu - pod warunkiem, że w normalnych warunkach eksploatacji z danego peronu prowadzi się ruch tylko w danym kierunku;
- 4) w przypadku, gdy na danej stacji do poszczególnych peronów nie ma przypisanej konkretnej linii kolejowej, z uwagi na dużą liczbę krzyżujących się linii, nie należy wykonywać tego typu tablic;
- 5) parametr „a” zaleca się przyjmować równy 14 cm.

2. Przykłady tablic

1)

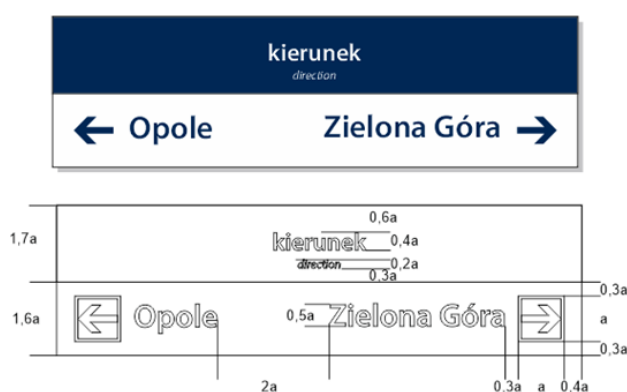

Rys. 44 Wzór tablicy zawierającej informację o kierunkach biegu pociągów oraz zasady jej tworzenia

2)

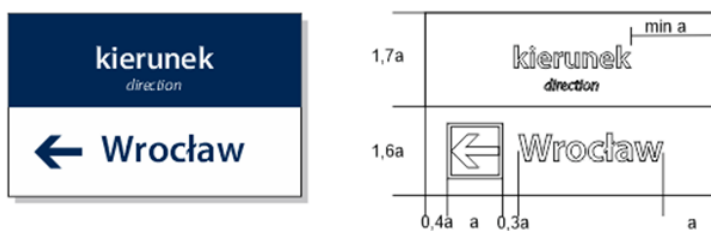

Rys. 45 Wzór tablicy zawierającej informację o kierunku biegu pociągów oraz zasady jej tworzenia

3)



Rys. 46 Wzory tablic zawierających informację o kierunkach biegu pociągów oraz zasady ich tworzenia

4)



Rys. 47 Wzory tablic zawierających informację o kierunkach biegu pociągów oraz zasady ich tworzenia

**§ 19.**

**Tablice oznakowania wejść/wyjść**

1. Zalecenia ogólne

- 1) tablice z napisem „wejście” należy umieszczać nad głównymi wejściami na teren obszaru infrastruktury pasażerskiej, prowadzącymi bezpośrednio do strefy przyjęcia podróżnych lub strefy podstawowego użytkowania. Wejście na teren obszaru infrastruktury pasażerskiej oprócz budynku dworca może być również poprzez przejście pod torami lub kładkę. Tablice wyjścia stosuje się do oznaczenia wyjść z peronów oraz wyjść z przejść pod torami. Dodatkowo na peronach wskazuje się kierunek do wyjścia pozbawionego przeszkód;
- 2) na małych jednopoziomowych stacjach i przystankach osobowych, z widocznym wyjściem/ wejściem, nie należy umieszczać tablic lokalizacyjnych z informacją „wejście”/ „wyjście”;
- 3) zasady kompozycji:
  - a) pozycjonowanie napisu na tablicy: wysokość napisu (tj. wysokość wielkiej litery) =  $0,5a$ , wysokość tablicy =  $1,9a$ , margines dolny =  $0,3a$ , margines górny =  $0,6a$ ,
  - b) marginesy wyznaczają obszar ochronny, na którym nie należy umieszczać jakichkolwiek dodatkowych form graficznych, dodatkowe informacje dodaje się poza obszarem ochronnym,
  - c) w przypadku tablic zbiorczych napis wejście/wyjście jest powiększony w stosunku do piktogramów. Można przyjąć, że wielkość „a” opisuje wysokość piktogramu, wówczas wysokość dużej litery przy napisie wejście/wyjście miałyby wielkość „ $0,87a$ ”. Marginesy wokół napisu wejście/wyjście również zostają powiększone;
- 4) parametr „a” zaleca się przyjmować w przedziale 10 - 20 cm, w zależności od wymiarów miejsca w którym będzie wieszana tablica, oraz zakresu umieszczonej na niej informacji;
- 5) tablice wejście/wyjście, z uwagi na pozycjonowanie napisów, mogą być wykonane wg dwóch wzorów:
  - a) w układzie pionowym, tj. napis w języku angielskim znajduje się pod napisem w języku polskim:

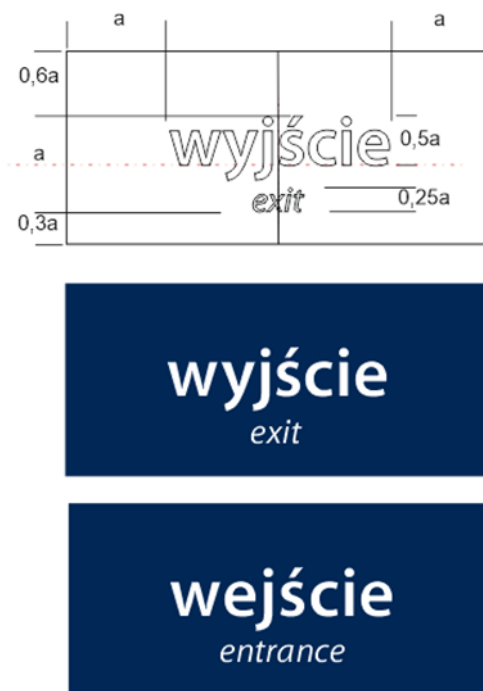

Rys. 48 Pozycjonowanie napisów „wyjście” i „wejście” na tablicy

- b) w układzie poziomym, tj. napis w języku angielskim znajduje się obok napisu w języku:

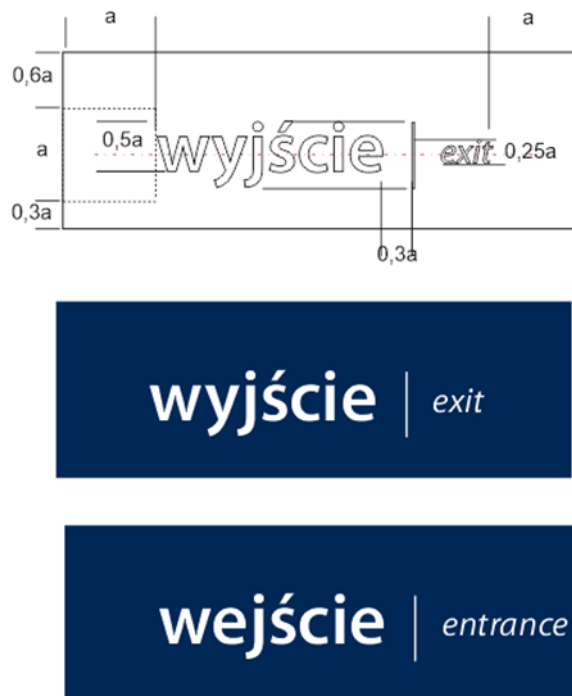

Rys. 49 Pozycjonowanie napisów „wyjście” i „wejście” na tablicy

2. Przykłady tablic

1) tablice wskazujące wejście do przejścia pod torami

a)



b)

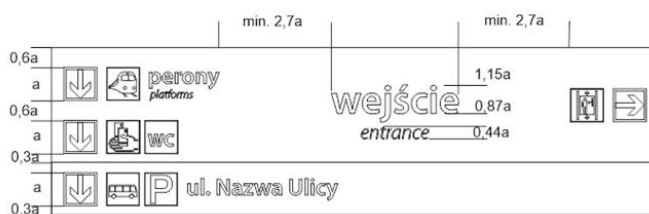

c)



Rys. 50 Wzory tablic informujących o wejściu do obiektów infrastruktury kolejowej wraz z informacją o dojściu do infrastruktury przylegającej oraz zasady ich tworzenia

2) tablice przy wyjściu z peronu kierującym do przejścia pod torami lub kładki

a)



b)

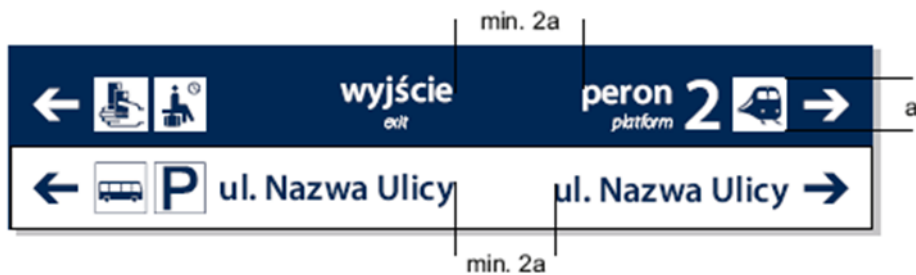

c)



Rys. 51 Wzory tablic informujących o wejściu do obiektów infrastruktury kolejowej wraz z dojściem do infrastruktury przylegającej oraz zasady ich tworzenia

3) tablice przy wyjściu z przejścia pod torami

a)

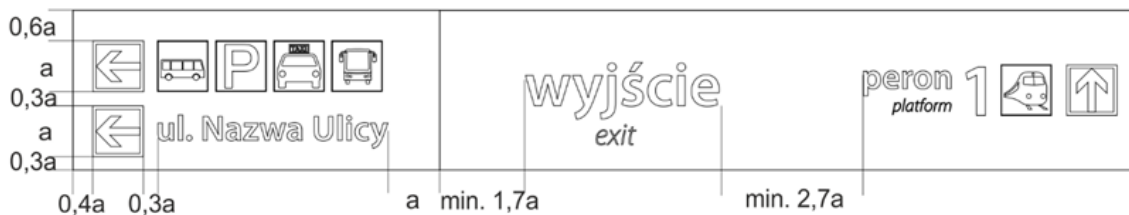

b)



c)



d)



e)



Rys. 52 Wzory tablic informujących o wyjściu z obiektów infrastruktury kolejowej wraz z informacją o dojściu do infrastruktury przylegającej oraz zasady ich tworzenia

4) tablice umieszczane na windach znajdujących się na peronach, w przejściu podtorami lub na kładce - wyjście z obszaru infrastruktury pasażerskiej

a)



b)

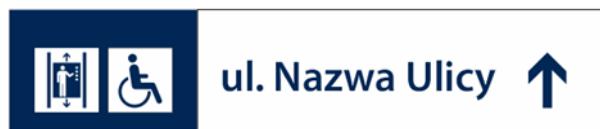

c)



Rys. 53 Wzory tablic informujących o wyjściu z obiektów kolejowej infrastruktury pasażerskiej

5) tablice kierujące do wyjścia z peronu

a)



b)



c)



d)



e)



Rys. 54 Wzory tablic kierujących do wyjścia z obiektów kolejowej infrastruktury pasażerskiej



§ 20.

**Tablice wskazujące drogę dojścia do obszaru infrastruktury pasażerskiej**

1. Zalecenia ogólne

- 1) w zależności od wielkości obszaru infrastruktury pasażerskiej oraz długości drogi dojścia na tablicy umieszcza się piktogram „stacja/ przystanek osobowy/ peron” albo wskazuje bezpośrednio numer peronu do którego prowadzi droga. Zaleca się uzgodnienie z właściwymi organami samorządu terytorialnego ustawienia na drogach dojścia tablic kierujących do obszaru infrastruktury pasażerskiej;
- 2) parametr „a” wyznacza piktogram, zaleca się przyjmować go w przedziale 15 - 25 cm, w zależności od zakresu umieszczonej na tablicy informacji.

2. Przykłady tablic

- 1) tablice wskazujące kierunek do obszaru infrastruktury pasażerskiej

a)



b)



c)



d)



Rys. 55 Wzory tablic kierujących w stronę obiektów kolejowej infrastruktury pasażerskiej

- 2) tablice wskazujące kierunek na perony

a)



b)

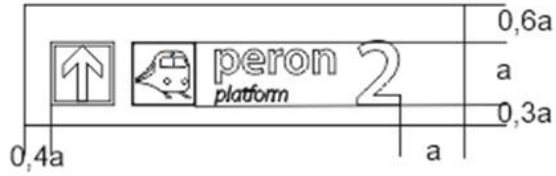

c)

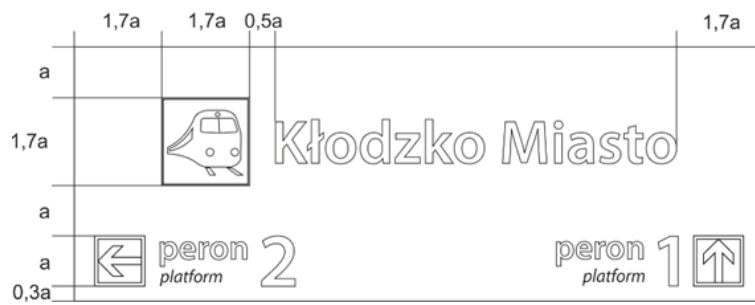

d)

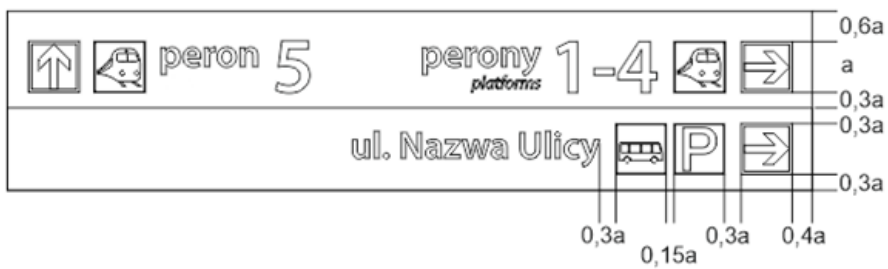

e)



f)



Rys. 56 Wzory tablic informacyjnych oraz zasady ich tworzenia

- 3) tablice wskazujące kierunek na perony, ze wskazaniem kierunku biegu pociągów, w przypadku gdy z danego peronu odchodzą pociągi tylko w jednym kierunku

a)

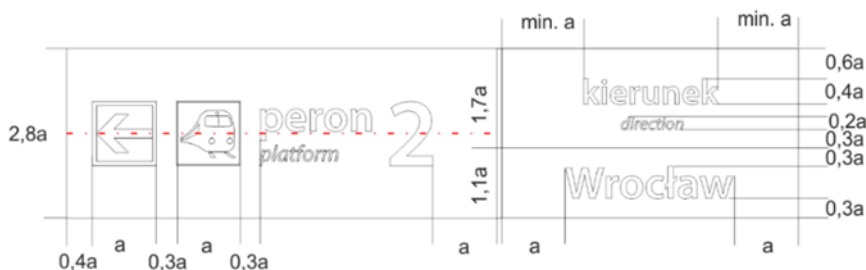

b)

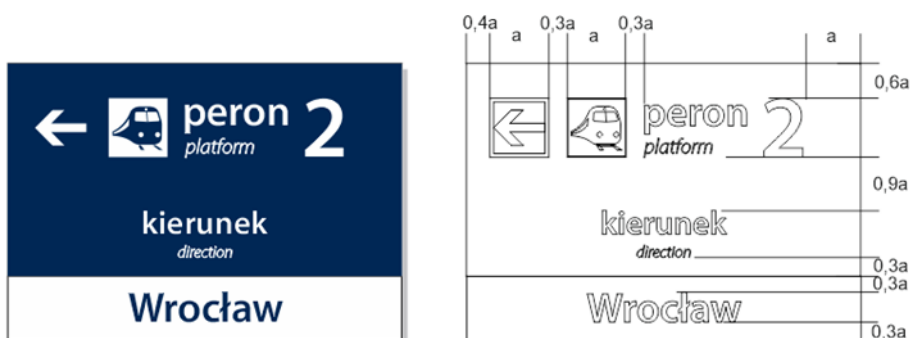

Rys. 57 Wzory tablic kierujących w stronę peronu ze wskazaniem kierunku biegu pociągów

4) tablice wskazujące kierunek na peron, do zamocowania na windach

a)



b)



c)

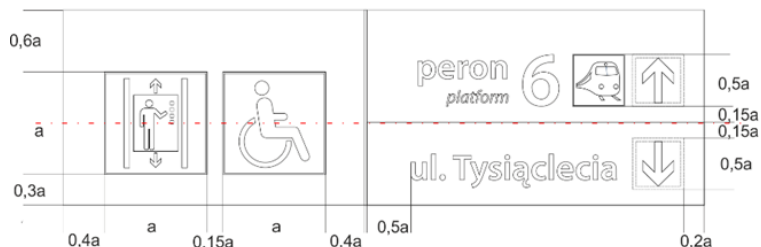

d)

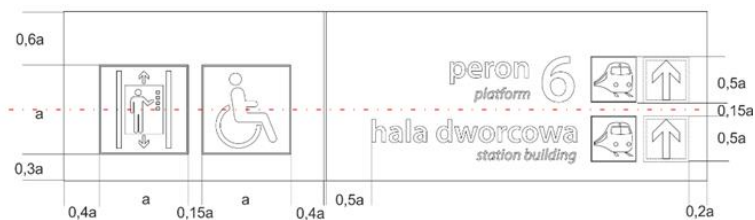

Rys. 58 Wzory tablic zawierające piktogramy oraz informacje o dojściu do infrastruktury pasażerskiej

5) tablice wskazujące kierunek do windy

a)



b)



Rys. 59 Wzory tablic informacyjnych zawierające piktogramy i strzałki kierunkowe

6) tablice wskazujące kierunek do przystanku zastępczej komunikacji autobusowej (ZKA)

a)

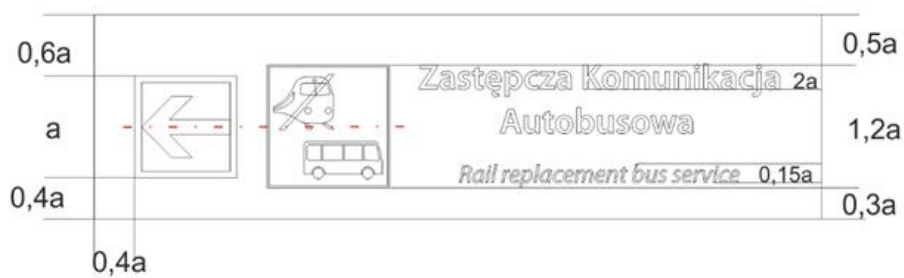

b)



c)

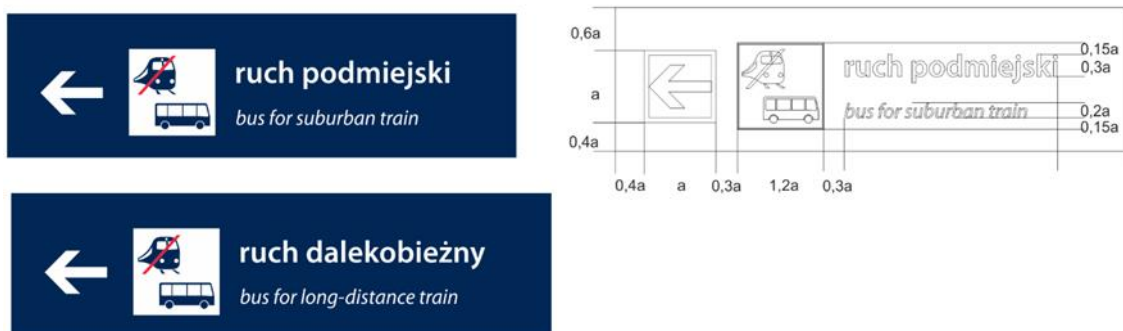

Rys. 60 Wzory tablic zawierające informację o komunikacji autobusowej

Uwaga: w oznakowaniu przystanku ZKA wyjątkowo zastosowano inny system pozycjonowania oznaczeń w celu wyeksponowania piktogramu.

## § 21.

### Znaki rekomendacji

1. Na każdym peronie i na drogach dojścia do niego należy rozmieścić piktogramy „Zakaz palenia” (Załącznik nr 1 wzór nr 79). Piktogram powinien być dobrze widoczny w obszarze infrastruktury pasażerskiej.



Rys. 61 Wzór piktogramu „zakaz palenia

2. W wiatach, przy miejscu przewidzianym dla osób na wózkach inwalidzkich umieszcza się międzynarodowy znak wózka inwalidzkiego (Załącznik nr 1 wzór 24). Samodzielny piktogram w wiacie powinien mieć granatowe tło, biały symbol.



Rys. 62 Międzynarodowy znak wózka inwalidzkiego

3. Przejście przez tory przeznaczone dla pasażerów powinno być oznakowane piktogramem „Przejście przez tory. Strzeż się pociągu” (Załącznik nr 1 wzór 84).
4. Przejście przez tory, które nie jest elementem dostępnej dla pasażerów drogi dojścia do peronu, powinno być oznaczone piktogramem „Nieupoważnionym wstęp wzbroniony” lub „Przejście przez tory zabronione” (Załącznik nr 1 wzór 80, 83).
5. Przejście przez tory przeznaczone dla pasażerów, które nie jest urządzone zgodnie z przepisami TSI PRM i nie spełnia określonych w tych przepisach wymogów dotyczących bezpieczeństwa, powinno być oznaczone piktogramami „Przejście z asystą opiekuna lub osoby towarzyszącej” oraz „Przejście przez tory. Strzeż się pociągu” (Załącznik nr 1 wzór 82, 84).
6. Na przystanku, na którym zatrzymują się pociągi na żądanie, umieszcza się piktogram „Postój na żądanie” (Załącznik nr 1 wzór 86).
7. Na przejściu służbowym z asystą dla osób z niepełnosprawnością lub o ograniczonej możliwości poruszania się, udostępnianym na podstawie zgłoszenia przejazdu przed podróżą, umieszcza się piktogram „Przejście z asystą pracownika kolei” oraz „Nieupoważnionym wstęp wzbroniony” (Załącznik nr 1 wzór 81, 80).
8. Dodatkowe piktogramy zamieszczone w Załączniku nr 1 należy dobierać w uzależnieniu od uwarunkowań lokalnych.

§ 22.

**Dodatkowe tablice informacyjne**

1. Tablice w przejściach pod torami i na kładkach, wskazujące perony, usługi stacyjne, nazwy ulic, usługi zewnętrzne:

- 1) tablice należy ustawiać we wszystkich punktach, w których pasażer podejmuje decyzję, w którą stronę pójść (rozwidlenia, skrzyżowania, etc.), a nie może mieć wątpliwości odnośnie kierunku, w którym należy podążać;
- 2) na długich i skomplikowanych trasach znaki kierunkowe powinny być powtarzane w regularnych odstępach (nie rzadziej niż co 100 m);
- 3) informacje dla podróżnych na zbiorczych tablicach, umieszczane są zgodnie z przyjętym kodem kolorystycznym (patrz § 10);
- 4) z uwagi na ograniczoną przestrzeń w miejscach przewidzianych dla poniższych tablic, parametr „a” zaleca się przyjmować mniejszy niż dla tablic umieszczanych na peronie i na wejściach - w przedziale 10-15 cm.

a)



b)



Rys. 63 Wzory tablic zawierające piktogramy oraz informacje o dojściu do infrastruktury pasażerskiej

2. Tablice zbiorcze z informacją o zakazie jazdy na różnych pojazdach lub sprzęcie:

- 1) w miejscach, w których najczęściej dochodzi do łamania przepisów porządkowych, przede wszystkim przy głównym wejściu na teren stacji/ przystanku osobowego oraz w przejściach pod torami, stanowiącymi drogi dojścia do peronów, zaleca się umieścić tablice zbiorcze z informacją o zakazie jazdy na różnych pojazdach lub sprzęcie;



- 2) przy wejściach na teren kolejowy zaleca się wzór z opisem, natomiast w przejściu pod torami typ wzoru należy dobrać w zależności od dostępnego miejsca, z uwzględnieniem kompozycji z pozostałym wyposażeniem.

a)

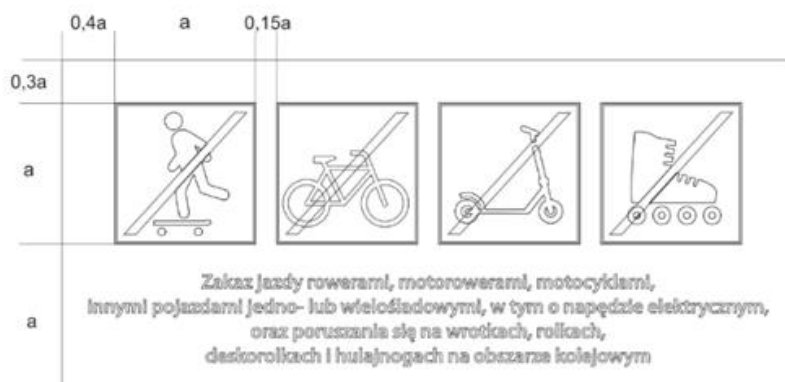

b)

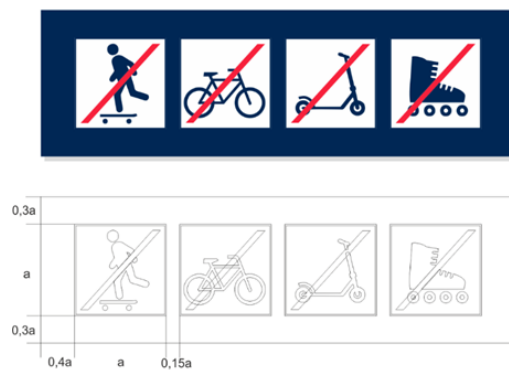

c)



Rys. 64 Wzory tablic informacyjnych zawierające piktogramy

3. Na stacjach pasażerskich należy oznaczyć miejsce oczekiwania na obsługę dworca dla osób o ograniczonej sprawności ruchowej.



Rys. 65 Wzór tablicy informacyjnej zawierający piktogramy i opisy

## § 23.

### Fryzy na gablotach informacyjnych

1. Fryz z nazwą stacji lub przystanku osobowego montuje się na gablotach z rozkładem jazdy. Zastępuje on tablicę z nazwą stacji lub przystanku osobowego o wysokości 30 cm.
2. Gablota z fryzem z nazwą stacji lub przystanku osobowego nie powinna być umiejscowiona bezpośrednio obok tablicy z nazwą stacji lub przystanku osobowego.
3. Napis z nazwą stacji lub przystanku osobowego powinien mieć wysokość 12 cm (wysokość wielkiej litery) i być wyśrodkowany na fryzie.
4. W przypadku gdy napis z nazwą stacji lub przystanku osobowego, o wysokości 12 cm, jest zbyt długi i nie mieści się na fryzie, dopuszcza się zmniejszenie napisu do wysokości nie mniejszej niż 10 cm. Dopuszcza się również napis dwuwierszowy.
5. Fryz z piktogramem i napisem „informacja” umieszczany jest na gablotach przeznaczonych na informacje przewoźników oraz na gablotach przeznaczonych na rozkład jazdy ustawianych obok gabloty z fryzem z nazwą stacji lub przystanku osobowego.
6. W przypadku, gdy tylna strona gabloty jednostronnej z fryzem z nazwą stacji lub przystanku osobowego widoczna jest z terenu przyległego, fryz gabloty powinien być dwustronny, powinna być na nim umieszczona nazwa stacji lub przystanku oraz piktogram „stacja/przystanek osobowy/peron” .
7. Przykłady fryzów:

Wszystkie wymiary podane są w cm.



Rys. 66 Wzory fryzów na gabloty informacyjne

## § 24.

### Oznaczenia koszy na odpady

1. Na koszach na odpady w celu określenia funkcji należy umieścić oznaczenia według poniższych wzorów

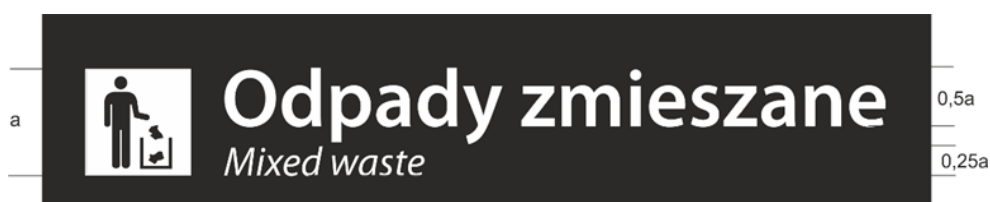

Rys. 67 Wzór oznaczenia na kosz na odpady zmieszane



Rys. 68 Wzór oznaczenia na kosz na metale i tworzywa sztuczne



Rys. 69 Wzór oznaczenia na kosz na odpady biodegradowalne

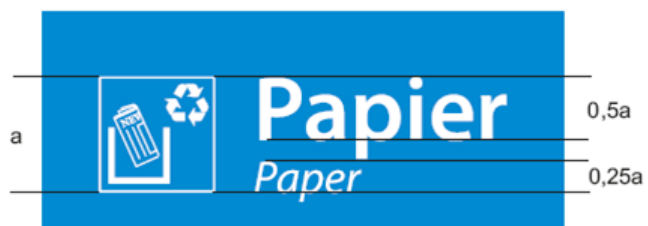

Rys. 70 Wzór oznaczenia na kosz na papier



Rys. 71 Wzór oznaczenia na kosz na szkło

## **Rozdział 5. Plany, schematy węzłów i linii kolejowych**

### **§ 25.**

#### **Plan obszaru infrastruktury pasażerskiej**

1. Plan powinien pokazywać najważniejsze informacje dotyczące danego obszaru oraz zapewniać ogólną orientację. Powinien zawierać informacje szczegółowe na temat całej trasy do celu lub do dalszego punktu.
2. Oznakowanie na planie powinno wskazywać:
  - 1) drogę do miejsc obsługi komunikacyjnej zlokalizowanych przy obszarze infrastruktury pasażerskiej (np.: przystanki komunikacji publicznej, dworce autobusowe, postoje taksówek, parkingi) oraz prowadzić do przyległych ulic lub dzielnic miejscowości;
  - 2) drogę do istotnych obiektów o charakterze publicznym zlokalizowanych w bezpośredniej bliskości obszaru infrastruktury pasażerskiej (w odległości do ok. 500 m.). Za istotne obiekty należy uważać m.in.:
    - a) siedziby władz wojewódzkich i samorządowych lub inne organy administracji tych władz,
    - b) szpitale,
    - c) dworce i przystanki (np. promowe),
    - d) porty lotnicze,
    - e) duże obiekty sportowe lub kulturalne (stadion, opera, itd.),
    - f) inne obiekty będące częstym celem podróży pasażerów kolei;
  - 3) trasę pozbawioną przeszkód architektonicznych, dostępną dla osób niepełnosprawnych, o ile istnieje.
3. Elementy kompozycyjne planu:
  - 1) nagłówek - w górnej części należy umieścić prostokątne pole w kolorze granatowym (Pantone 295 C), na którym należy umieścić piktogram informacji i piktogram „stacja/ przystanek osobowy/ peron”. Po prawej stronie piktogramów umieszczamy nazwę stacji i napis „plan stacji”, w sposób pokazany na zamieszczonych na następnych stronach przykładach. W niższym wierszu powinno się znaleźć obcojęzyczne tłumaczenie wyrażenia „plan stacji”.

Uwaga! Nie tłumaczymy na język obcy nazwy stacji. Zależnie od długości nazwy stacji, granatowe tło nagłówka może być wydłużane do potrzebnych wymiarów. Jeżeli jakieś elementy planu zachodzą na nagłówek, należy zastosować białą oddzielającą linię pod dolną krawędzią pola nagłówka;

- 2) kierunki geograficzne – w celu zaznaczenia kierunku północnego, w prawym, górnym rogu należy umieścić znak w postaci litery „N”, z wektorem skierowanym w górę;
  - 3) oznaczenie obiektów infrastruktury pasażerskiej i terenu przyległego:
    - a) wszystkie obiekty dostępne dla podróżnych, znajdujące się na obszarze infrastruktury pasażerskiej, oraz perony i tory – kolor granatowy (Pantone 295 C),
    - b) wydzielone perony i tory do obsługi połączeń lokalnych – kolor niebieski (np. Pantone 300 C),
    - c) drogi dojścia przeznaczone dla ruchu pieszego powinny być w kolorze pomarańczowym (np. Pantone Orange 021 C),
    - d) przejścia pod torami – kolor czerwony (np. Pantone 207 C),
    - e) trasa pozbawiona przeszkód dla osób niepełnosprawnych - kolor żółty (np. Pantone Yellow 012 C),
    - f) drogi dojazdowe i wyjazdowe przeznaczone dla pojazdów samochodowych - kolor biały,
    - g) obiekty nie należące do obszaru infrastruktury pasażerskiej, ale istotne dla podróżnych (np. dworzec autobusowy) – zaznaczone konturowo, czarną linią ciągłą, a place manewrowe – konturowo, czarną linią przerywaną;
  - 4) oznaczenie kierunków wyjazdowych - główne kierunki wyjazdowe przedstawia się za pomocą nazw wybranych miast. Do opisu dodaje się strzałkę kierunkową w czarnym kolorze. Sposób zestawiania ze sobą strzałek z opisem pokazują przykłady zamieszczone na następujących stronach.

Kierunki wyjazdowe oznacza się na planie w następujący sposób:

    - a) kierunki połączeń dalekobieżnych - kolorem czarnym,
    - b) kierunki połączeń lokalnych korzystających z torów linii dalekobieżnych - kolorem granatowym (Pantone 295 C),
    - c) kierunki połączeń lokalnych z wydzielonymi torami - kolorem niebieskim (np. Pantone 300 C);
  - 5) piktogramy - należy korzystać z wzorów piktogramów zawartych w niniejszym opracowaniu, dokumencie Oznakowanie Dworców Kolejowych oraz w Karcie UIC. Przy zastosowaniu większej liczby piktogramów, należy stosować zasady dotyczące ich zestawiania;
  - 6) legenda - schemat powinien być opatrzony legendą. Legendę oddziela się od innych elementów graficznych za pomocą białej, poziomej linii.
4. Napisy w nagłówku oraz oznaczenia numerów peronów należy wykonać czcionką:

- 1) Myriad Pro Semibold - napisy w języku polskim,
- 2) Myriad Pro Italic - napisy w języku angielskim.

Pozostałe napisy w języku polskim należy wykonać czcionką Myriad Pro Condensed lub Myriad Pro Semibold Condensed, napisy w języku angielskim tak jak w nagłówku wykonuje się czcionką Myriad Pro Italic.

5. Dla usprawnienia druku schematów, punkt „tu jesteś” powinien być wykonany odrębnie, jako naklejka samoprzylepna.
6. Plan można wykonać jako wydruk na papierze o gramaturze minimum 120 g/m<sup>2</sup> i umieścić w gablotach informacyjnych, lub w postaci tablicy oklejonej folią, zabezpieczonej powłoką antygraffiti.
7. Zaleca się umieszczanie planów po stronie/w miejscu nie narażonym na bezpośrednie działanie promieni słonecznych.

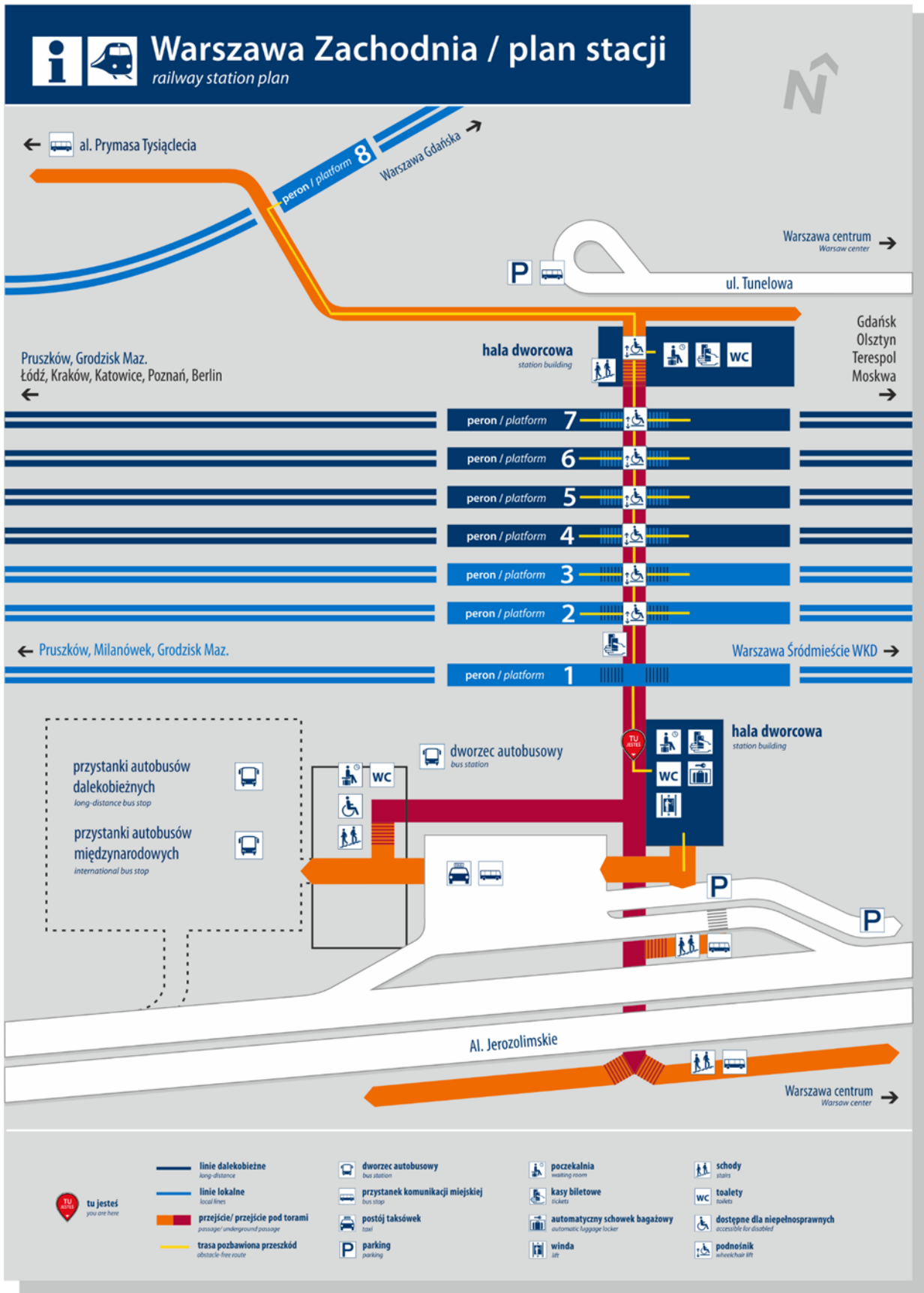

Rys. 72 Wzór planu stacji



**§ 26.**

**Schemat węzła kolejowego**

Elementy kompozycyjne schematu węzła kolejowego:

- 1) nagłówek - w górnej części należy umieścić prostokątne pole w kolorze granatowym (Pantone 295 C), na którym należy umieścić piktogram informacji. Po prawej stronie piktogramu umieszczamy nagłówek „schemat węzła kolejowego”. W niższym wierszu powinno się znaleźć obcojęzyczne tłumaczenie wyrażenia „schemat węzła kolejowego”. Jeżeli jakieś elementy schematu zachodzą na nagłówek, należy zastosować białą oddzielającą linię pod dolną krawędzią pola nagłówka;
- 2) kierunki geograficzne - jak dla planu obszaru infrastruktury pasażerskiej;
- 3) kierunki wyjazdowe - jak dla planu obszaru infrastruktury pasażerskiej. Ponadto, nazwy obszarów infrastruktury pasażerskiej dla połączeń dalekobieżnych zaznacza się kolorem czarnym, a dla połączeń lokalnych – niebieskim (Pantone 295 C),
- 4) piktogramy – jak dla planu obszaru infrastruktury pasażerskiej;
- 5) legenda – jak dla planu obszaru infrastruktury pasażerskiej.

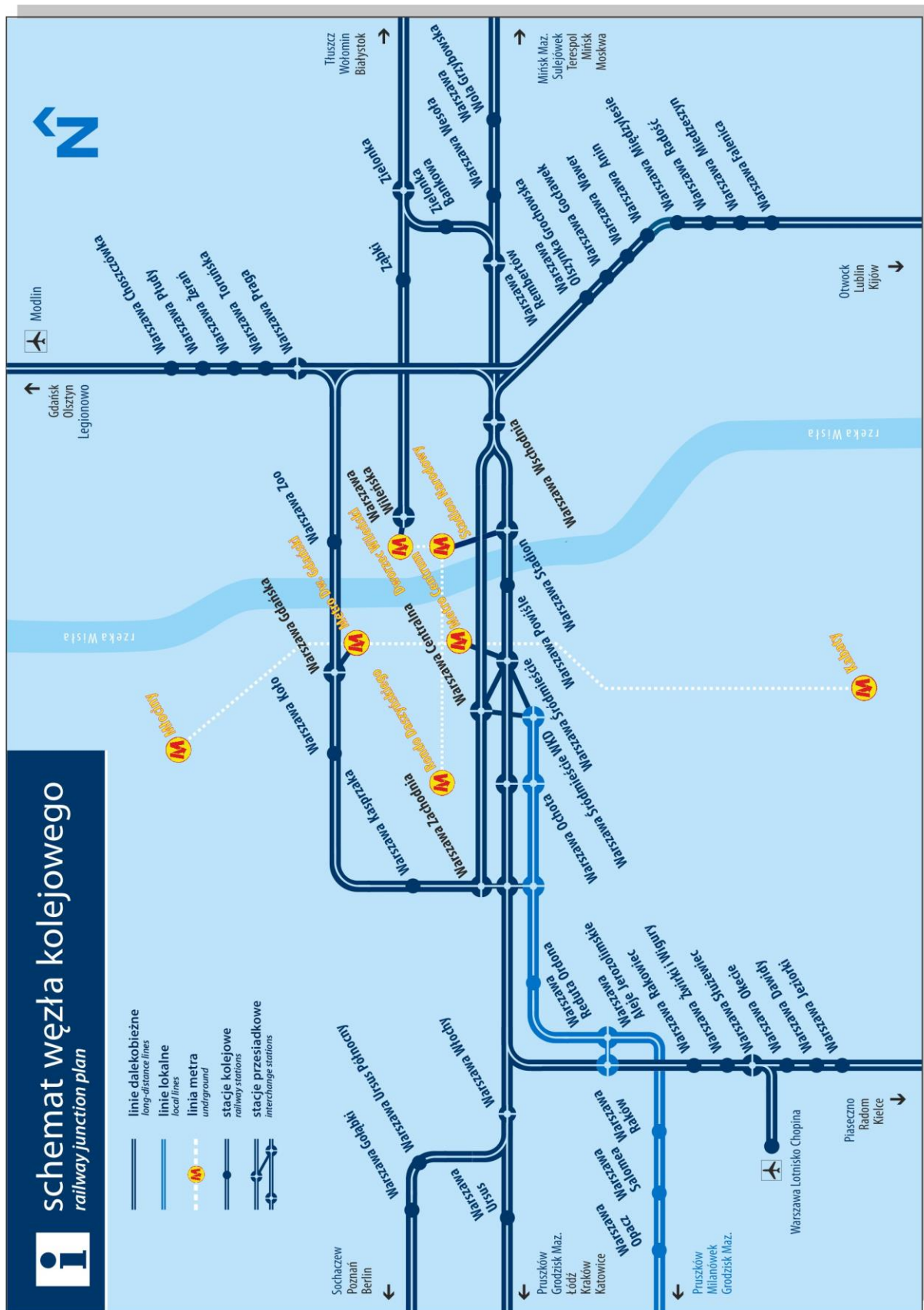

Rys. 73 Wzór schematu węzła kolejowego

§ 27.

**Schemat linii kolejowej**

Schemat ten jest przeznaczony do stosowania na elementach stałych wyposażenia peronu (np. wiata, ściana, gablota), jak również w postaci innej niż tablice (np. trawione w szkłe lub inny element dekoracji peronu) i w bardzo ograniczonym stopniu jako samodzielnie występujące oznakowanie.

Schemat jest stosowany wyłącznie w celu pokazania linii, a nie tras obsługiwanych przez poszczególnych przewoźników. Na schemacie oznaczane są tylko obszary infrastruktury pasażerskiej czynne dla ruchu pasażerskiego.

Elementy kompozycyjne schematu linii kolejowej:

- 1) nagłówek - w górnej części należy umieścić prostokątne pole w kolorze granatowym (Pantone 295 C), na którym należy umieścić piktogram informacji. Po prawej stronie piktogramu umieszczamy nagłówek „schemat linii”. W niższym wierszu powinno się znaleźć obcojęzyczne tłumaczenie wyrażenia „schemat linii”;
- 2) kierunki przesiadkowe - główne kierunki przesiadkowe przedstawia się za pomocą nazw wybranych miast w kolorze szarym (Pantone 423 C);
- 3) nazwy stacji i przystanków osobowych - kolor czarny (Pantone Black 6 C);
- 4) legenda - schemat powinien być opatrzony legendą. Zawartość legendy powinna być równana do lewej strony. Legendę oddziela się od innych elementów graficznych za pomocą pionowej lub poziomej linii w kolorze granatowym (Pantone 295 C);
- 5) oznaczenia -linie kolejowe, obszary infrastruktury pasażerskiej – kolor granatowy (Pantone 295 C).

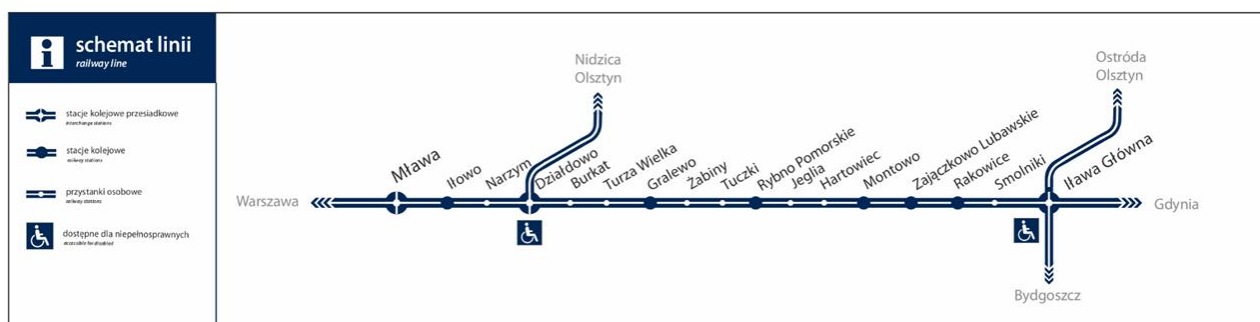

Rys. 74 Wzór schematu linii kolejowej

## **Rozdział 6. Rozmieszczanie elementów oznakowania stałego**

### **§ 28.**

#### **Ogólne zasady rozmieszczania elementów oznakowania**

1. Informacje powinny być dostępne we wszystkich punktach, w których pasażerowie muszą podejmować decyzje o wyborze trasy oraz w odstępach nie przekraczających 100 m na trasie. Oznaczenia, symbole i piktogramy należy stosować konsekwentnie na całej długości trasy.
2. Rozmieszczenie tablic należy skoordynować z rozmieszczeniem elementów systemu dynamicznej informacji pasażerskiej oraz innych elementów wyposażenia. Tablic z oznakowaniem stałym, mocowanych prostopadle do torów, nie należy mocować w strefie 15 m przed i za wyświetlaczami krawędziowymi, z wyjątkiem tablic zintegrowanych z konstrukcją przedmiotowych wyświetlaczy.
3. Tablice i inne elementy oznakowania stałego w miarę możliwości należy rozmieszczać na istniejących elementach infrastruktury (wiaty, budynki, budowle, słupy), z wyjątkiem konstrukcji wsporczych sieci trakcyjnej oraz ekranów akustycznych, np. tablice z oznaczeniem numeru peronu/ toru można umieścić nad/ pomiędzy wyświetlaczami peronowymi lub przymocować do zadaszenia wiaty. Należy unikać projektowania dodatkowych konstrukcji wsporczych w sytuacji, gdyby miały stanowić przeszkody na peronach i w ciągach komunikacyjnych.
4. Tablice na słupach oświetleniowych powinny być zamocowane w taki sposób aby nie utrudniać dostępu do złącza elektrycznego słupa.
5. Na peronach zlokalizowanych w międzytorzu, o szerokości mniejszej niż 3,3 m, na których nie ma wygradzonych krawędzi od strony torów, nie należy montować nowych konstrukcji wolnostojących dla tablic z oznakowaniem stałym. W przedmiotowych lokalizacjach tablice z oznakowaniem stałym należy montować do istniejących już na peronie konstrukcji lub poza peronem, z uwzględnieniem skrajni budowli.
6. Tablice informacyjne należy umieszczać na wysokości zapewniającej ich widoczność dla podróżnych. Należy przestrzegać minimalnej odległości 240 cm pomiędzy dolną krawędzią tablicy a powierzchnią peronu lub drogi dojazdu, aby znaki nie zostały zasłonięte przez osoby stojące naprzeciwko nich oraz aby zminimalizować ryzyko uszkodzenia. Wysokość 240 cm powinna być zachowana również przy instalacji tablic poza przestrzenią dostępną dla pieszych, np. tablice z nazwą stacji lub przystanku osobowego ustawianych przed wjazdem na stację lub przystanek. Wyjątek stanowi fryz na gablocie informacyjnej oraz piktogramy ostrzegawcze umieszczane na wygradzeniach.

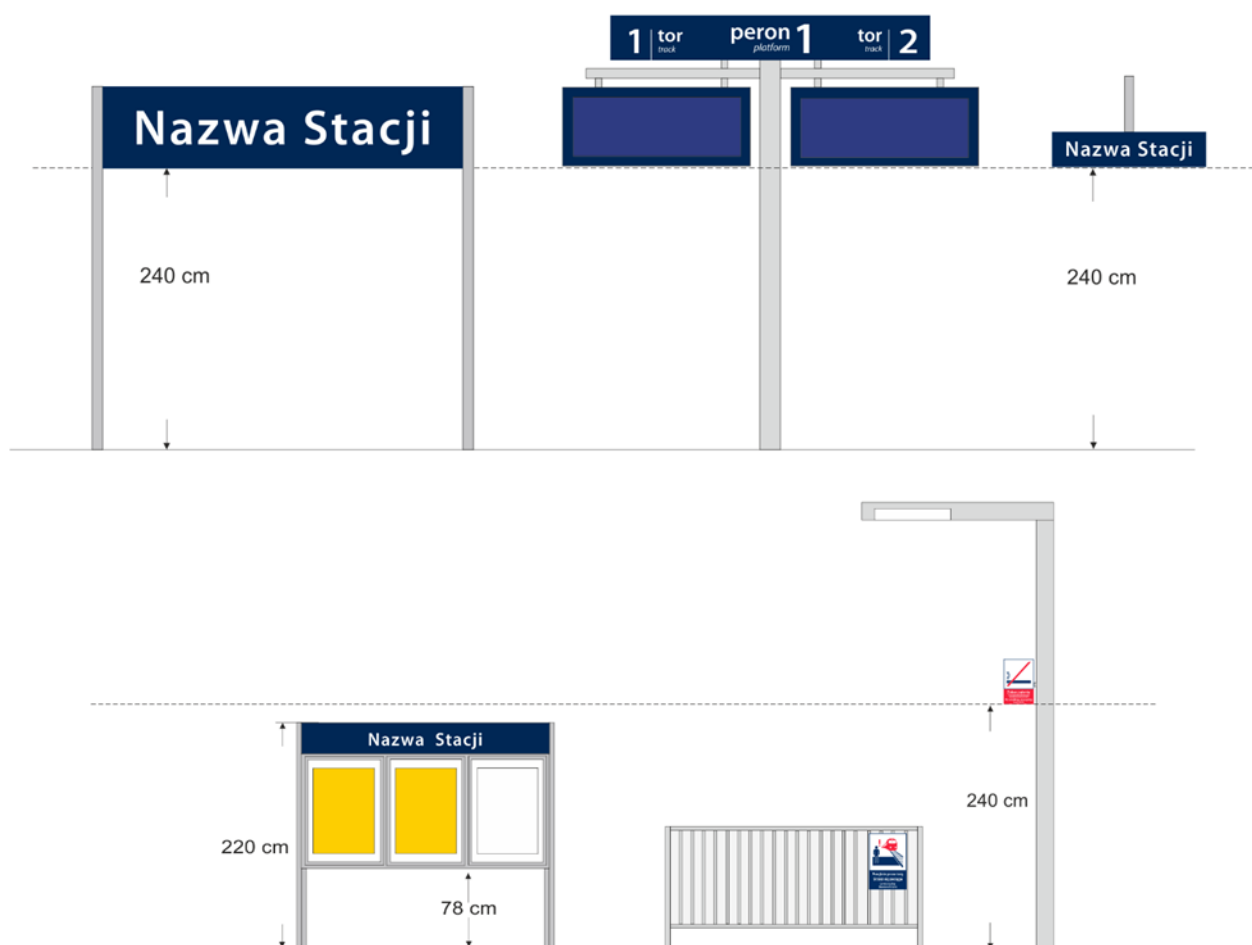

Rys. 75 Rysunek zawierający elementy wyposażenia peronu

7. W przypadku przestrzeni, w której dostępna wysokość jest ograniczona, np. W przejściach pod torami, dopuszcza się zamontowanie tablic niżej niż 240 cm.
- 1) przykład wysokości zawieszenia tablic na ścianie przejścia pod torami, przy wysokości przejścia do 240 cm łącznie:

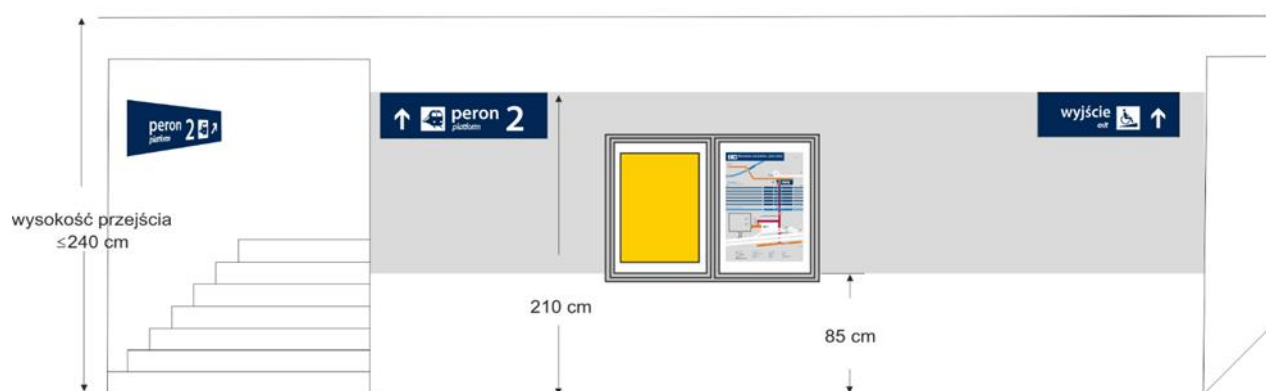

Rys. 76 Rozmieszczenie elementów oznakowania stałego i gablot

- 2) przykład wysokości zawieszenia tablic na ścianie przejścia pod torami wyższego niż 240 cm:

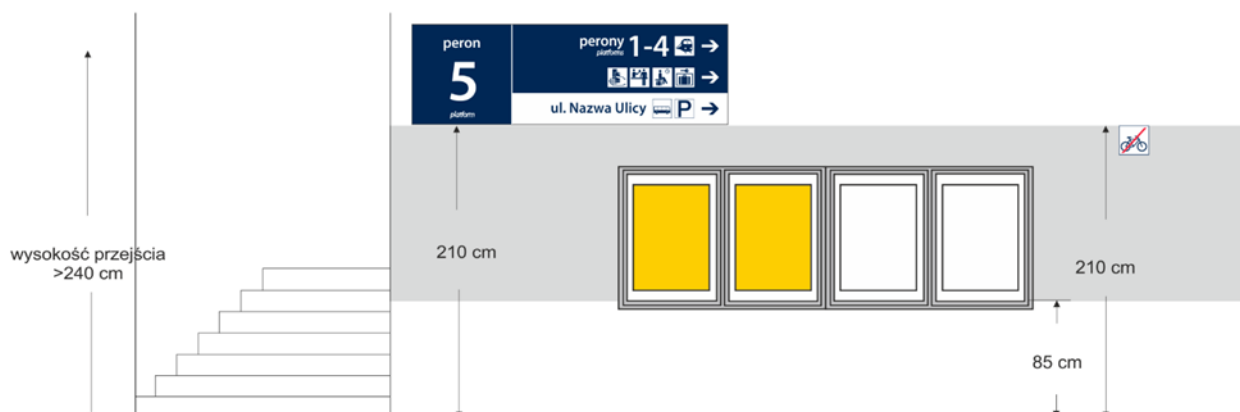

Rys. 77 Rozmieszczenie elementów oznakowania stałego i gablot

8. W przypadku, gdy na drogach dojścia następuje po sobie kilka tablic dotyczących tych samych obiektów, w pierwszej kolejności umieszcza się tablice wskazujące kierunek główny. W miejscach, gdzie pasażer musi podjąć decyzję odnośnie dalszego kierunku poruszania się, informacje kierunkowe powinny być uszczegółowione:

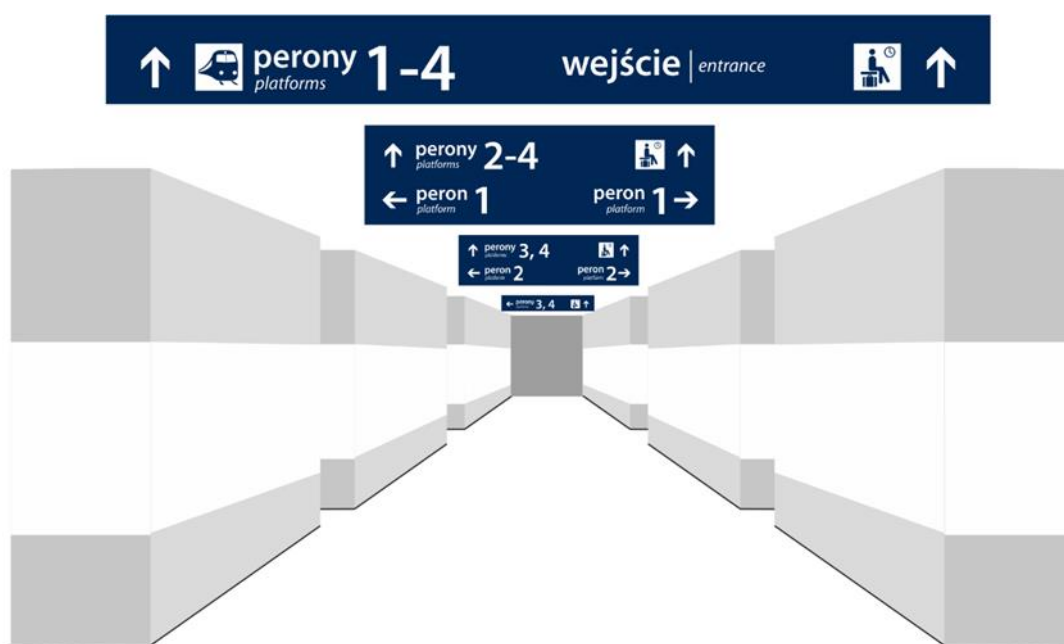

Rys. 78 Rozmieszczenie elementów oznakowania stałego

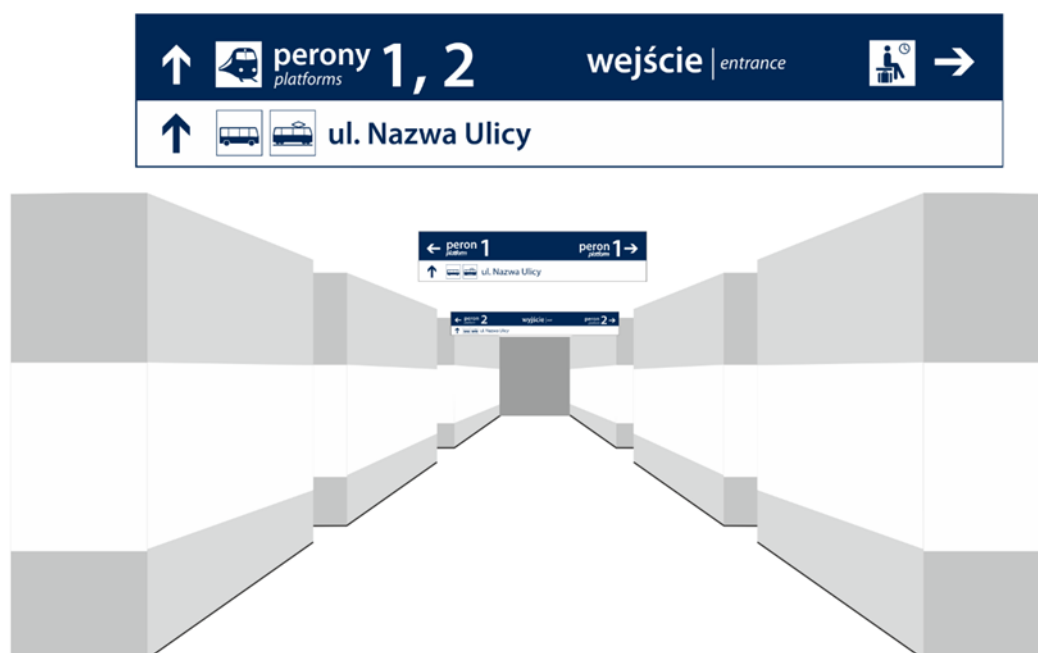

Rys. 79 Rozmieszczenie elementów oznakowania stałego

## § 29.

### Przykładowe schematy rozmieszczania tablic informacyjnych na peronie

Na schematach zostały rozmieszczone tablice z oznakowaniem stałym i gabloty informacyjne, natomiast w celu zachowania przejrzystości schematu, pominięte zostały pozostałe elementy wyposażenia peronów, tj. SDIP, głośniki, monitoring, ławki, kosze na odpady, itp.

1. Przykładowy schemat rozmieszczenia elementów oznakowania stałego na peronie jednokrawędziowym o długości 200 m, z dojściem od przejazdu kolejowo-drogowego umieszczonego w czole.

Tn30 - tablica z nazwą stacji/ przystanku osobowego, o wysokości 30 cm

Tn70 - tablica z nazwą stacji/ przystanku osobowego, o wysokości 70 cm

G+Tn30 - gablota informacyjna z fryzem z nazwą stacji/ przystanku osobowego

G+I - gablota informacyjna na informacje od przewoźnika

PN - tablica z oznaczeniem numeru peronu

TK - tablica wskazująca kierunek biegu pociągów

Wy - tablica kierująca do wyjścia

We - tablica kierująca do stacji/ przystanku osobowego

P1 - piktogram: zakaz palenia

P2 - piktogram: Przejście przez tory. Strzeż się pociągu

P3 – piktogram: osoba na wózku inwalidzkim

 - wiata siedziskowa

Uwaga: w przypadku gdy peron jednokrawędziowy jest jedynym peronem na stacji lub przystanku osobowym, nie oznacza się numeru peronu.

Tn30, Tn70

**Nazwa Stacji**

PN



verte



G+Tn30

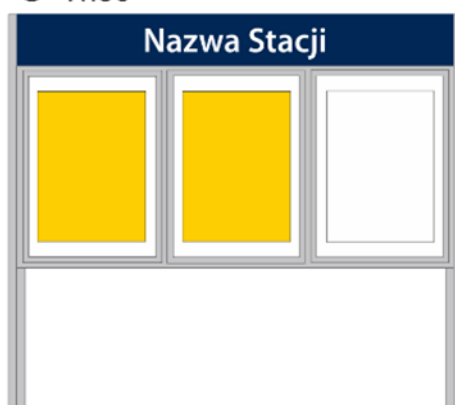

G+I



Rys. 80 Elementy oznakowania stałego peronu i gabloty informacyjne



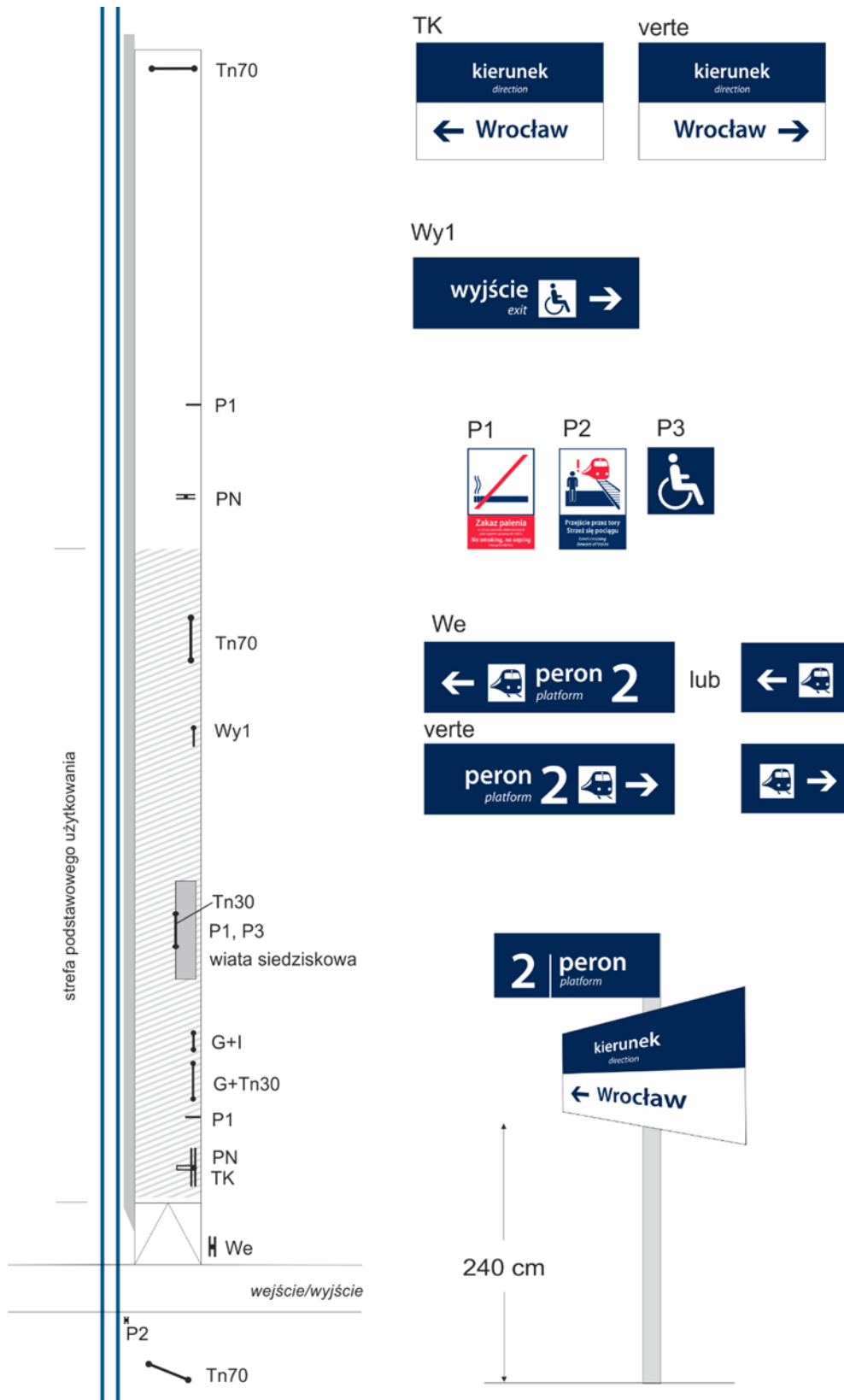

Rys. 81 Schemat rozmieszczenia oznakowania stałego obiektu kolejowego

Tablicę typu PN dopuszcza się umieszczać nad tablicami typu TK lub Wy1 na wspólnym słupie. Należy zwrócić uwagę na zachowanie wymaganej wysokości 240 cm tablicy zamocowanej niżej.

2. Przykładowy schemat rozmieszczenia elementów oznakowania stałego na peronie dwukrawędziowym z wejściem znajdującym się w pobliżu początku peronu, długość peronu 300 m. Na stacji/ przystanku osobowym znajdują się też inne perony.

Tn30 - tablica z nazwą stacji/ przystanku osobowego, o wysokości 30 cm

Tn70 - tablica z nazwą stacji/ przystanku osobowego, o wysokości 70 cm

G+Tn30 - gabłota informacyjna z fryzmem z nazwą stacji/ przystanku osobowego

G+I - gabłota informacyjna na informacje od przewoźnika

G - gabłota

PNT - tablica z numerem peronu i toru

SR - tablica z oznaczeniem sektora prostopadła do krawędzi peronu

TK - tablica wskazująca kierunek biegu pociągów

Wy - tablica kierująca do wyjścia

We - tablica kierująca do stacji/ przystanku osobowego

TP - tablica kierująca na perony

TZ - tablica zbiorcza na kładce

P1 - piktogram: zakaz palenia

P2 – piktogram: osoba na wózku inwalidzkim

Tn30, Tn70



PNT1



verte PNT1



PNT2/ Wy3



G+Tn30



G+I



Rys. 82 Elementy oznakowania stałego peronu i gabłoty informacyjnej

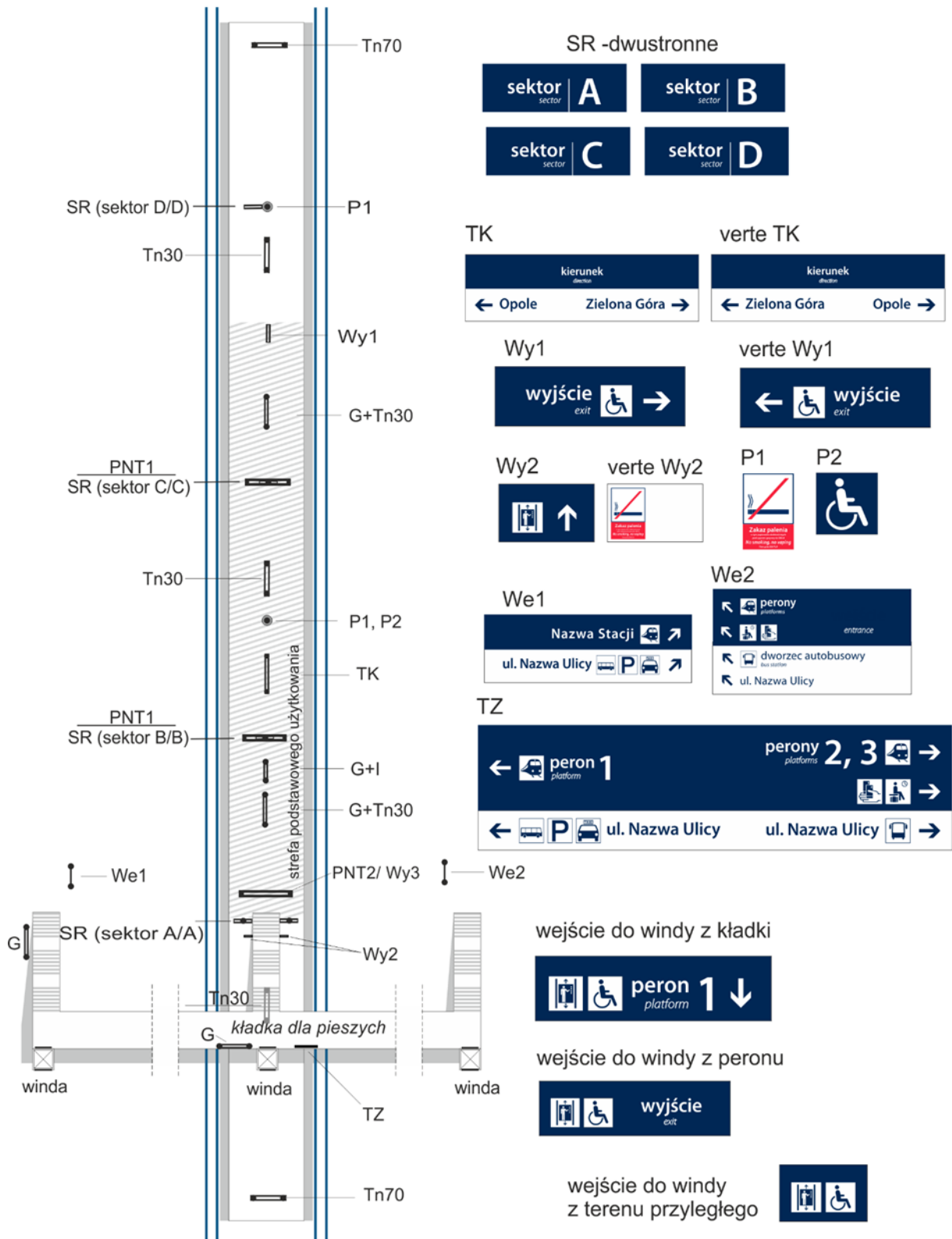

Rys. 83 Schemat rozmieszczenia oznakowania stałego obiektu kolejowego

W miarę możliwości tablice i inne elementy oznakowania należy rozmieszczać na istniejących elementach infrastruktury, np. wiatkach, budynkach, budowlach, istniejących słupach (z wyjątkiem konstrukcji wsporczych sieci trakcyjnych oraz ekranów akustycznych), itp.

3. Przykładowy schemat rozmieszczenia elementów oznakowania stałego na peronie dwukrawędziowym, z wiatą sektorową, z wejściem znajdującym się w centralnej części peronu, długość peronu 300m. Na stacji/ przystanku osobowym znajdują się też inne perony.

Tn30 - tablica z nazwą stacji/ przystanku osobowego, o wysokości 30 cm - podwieszona pod wiatą

Tn70 - tablica z nazwą stacji/ przystanku osobowego, o wysokości 70 cm

G+Tn30 - gabłota informacyjna z fryzem z nazwą stacji/ przystanku osobowego

G+I gabłota informacyjna na informacje od przewoźnika

PNTA – PNTD - tablica z numerem peronu, toru i oznaczeniem sektora

TK - tablica wskazująca kierunek biegu pociągów

Wy - tablica kierująca do wyjścia

We - tablica kierująca do stacji/ przystanku osobowego

TP - tablica kierująca na perony

TZ - tablica zbiorcza na kładce

P1 - piktogram: zakaz palenia

P2 – piktogram: osoba na wózku inwalidzkim

Tn30, Tn70



PNTA



PNTC



PNTB



PNTD



Rys. 84 Elementy oznakowania stałego

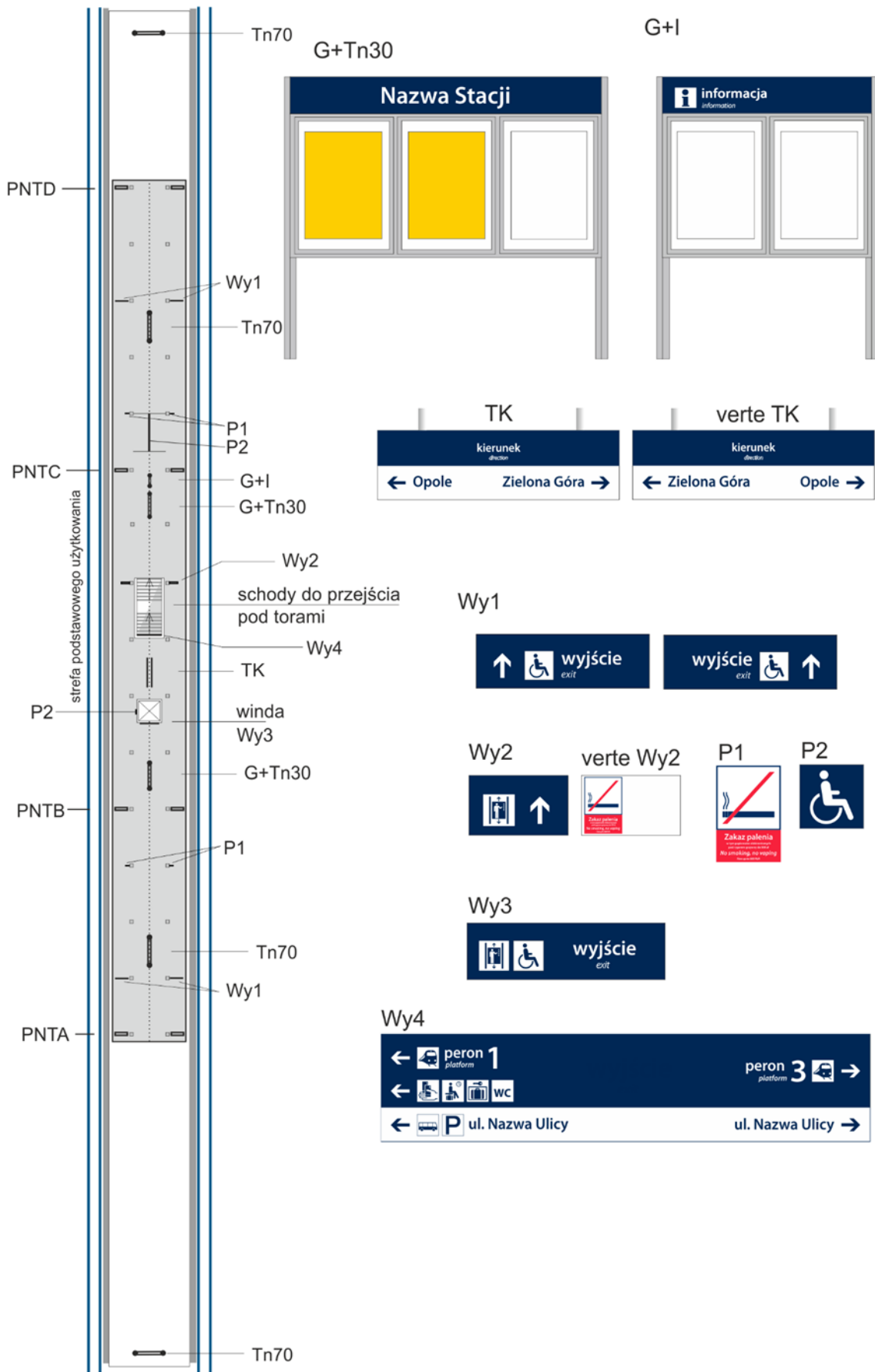

Rys. 85 Schemat rozmieszczenia oznakowania stałego obiektu kolejowego

4. Przykładowy schemat rozmieszczenia elementów oznakowania stałego na peronie o szerokości mniejszej niż 3,3 m, zlokalizowanym w międzytorzu, nie wygradzonym od strony torów. Perony o przykładowej długości około 200 m rozdzielone więcej niż jednym torem.

Tn30 - tablica z nazwą stacji/ przystanku osobowego, o wysokości 30 cm

Tn70 - tablica z nazwą stacji/ przystanku osobowego, o wysokości 70 cm

G+Tn30 - gablota informacyjna z fryzmem z nazwą stacji/ przystanku osobowego

PN - tablica z oznaczeniem numeru peronu

TK - tablica wskazująca kierunek biegu pociągów

We - tablica kierująca do stacji/ przystanku osobowego

P1 - piktogram: zakaz palenia

P2 - piktogram: osoba na wózku inwalidzkim

P3 - piktogram: Przejście przez tory. Strzeż się pociągu

P4 – piktogram: przejście z asystą opiekuna lub osoby towarzyszącej

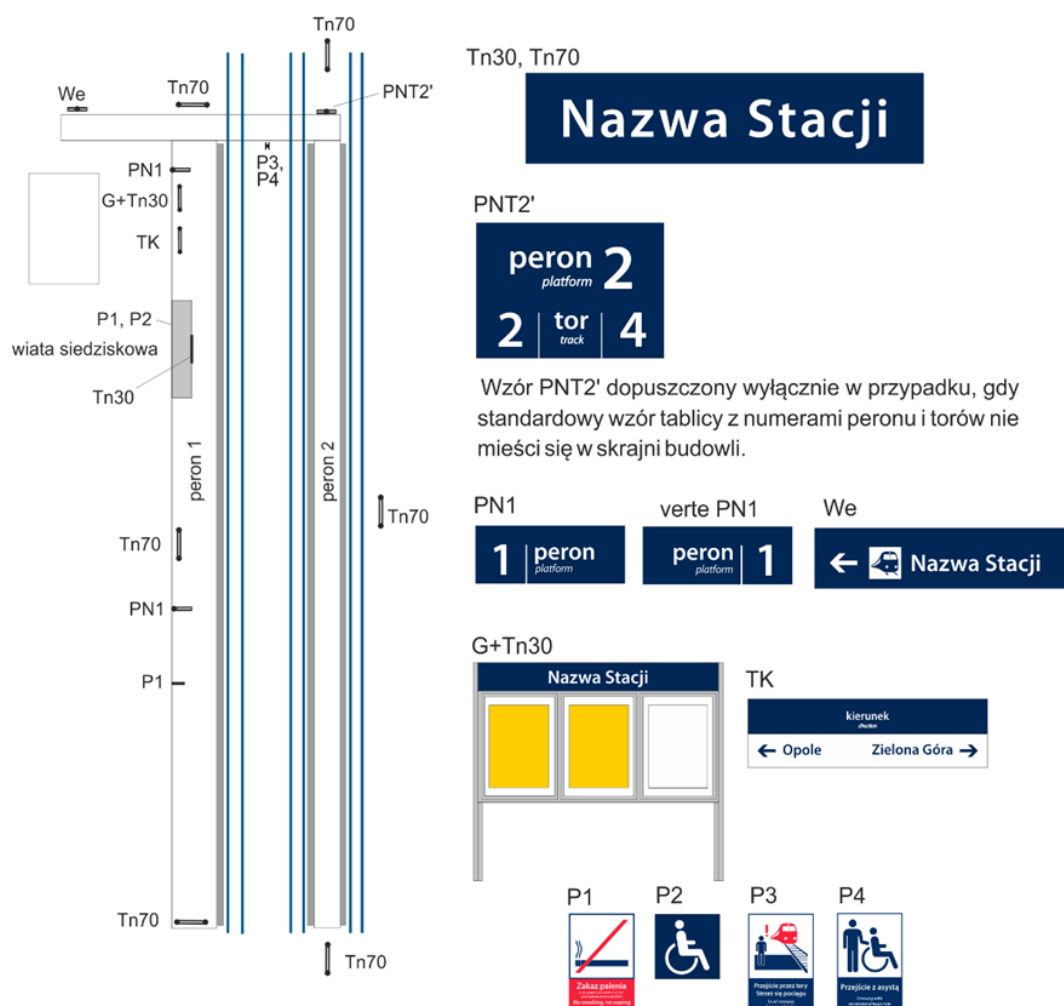

Rys. 86 Schemat rozmieszczenia oznakowania stałego obiektu kolejowego

5. Przykładowy schemat rozmieszczenia elementów oznakowania stałego na peronie o szerokości mniejszej niż 3,3 m, zlokalizowanym w międzytorzu, nie wygradzonym od strony torów. Perony o przykładowej długości około 200 m rozdzielone jednym torem.

Tn30 - tablica z nazwą stacji/ przystanku osobowego, o wysokości 30 cm

Tn70 - tablica z nazwą stacji/ przystanku osobowego, o wysokości 70 cm

G+Tn30 - gabłota informacyjna z fryzem z nazwą stacji/ przystanku osobowego

PN - tablica z oznaczeniem numeru peronu

TK - tablica wskazująca kierunek biegu pociągów

We - tablica kierująca do stacji/ przystanku osobowego

P1 - piktogram: zakaz palenia

P2 - piktogram: osoba na wózku inwalidzkim

P3 - piktogram: Przejście przez tory. Strzeż się pociągu

P4 – piktogram: przejście z asystą opiekuna lub osoby towarzyszącej



Rys. 87 Elementy oznakowania stałego

- 1) wzór PNT2' dopuszczony wyłącznie w przypadku, gdy standardowy wzór tablicy z numerami peronu i torów nie mieści się w skrajni budowli;
- 2) wzór PN1 na peronie jednokrawędziowym zewnętrznym dopuszczony wyłącznie w przypadku, gdy opisywany tor jest dostępny z dwóch peronów.

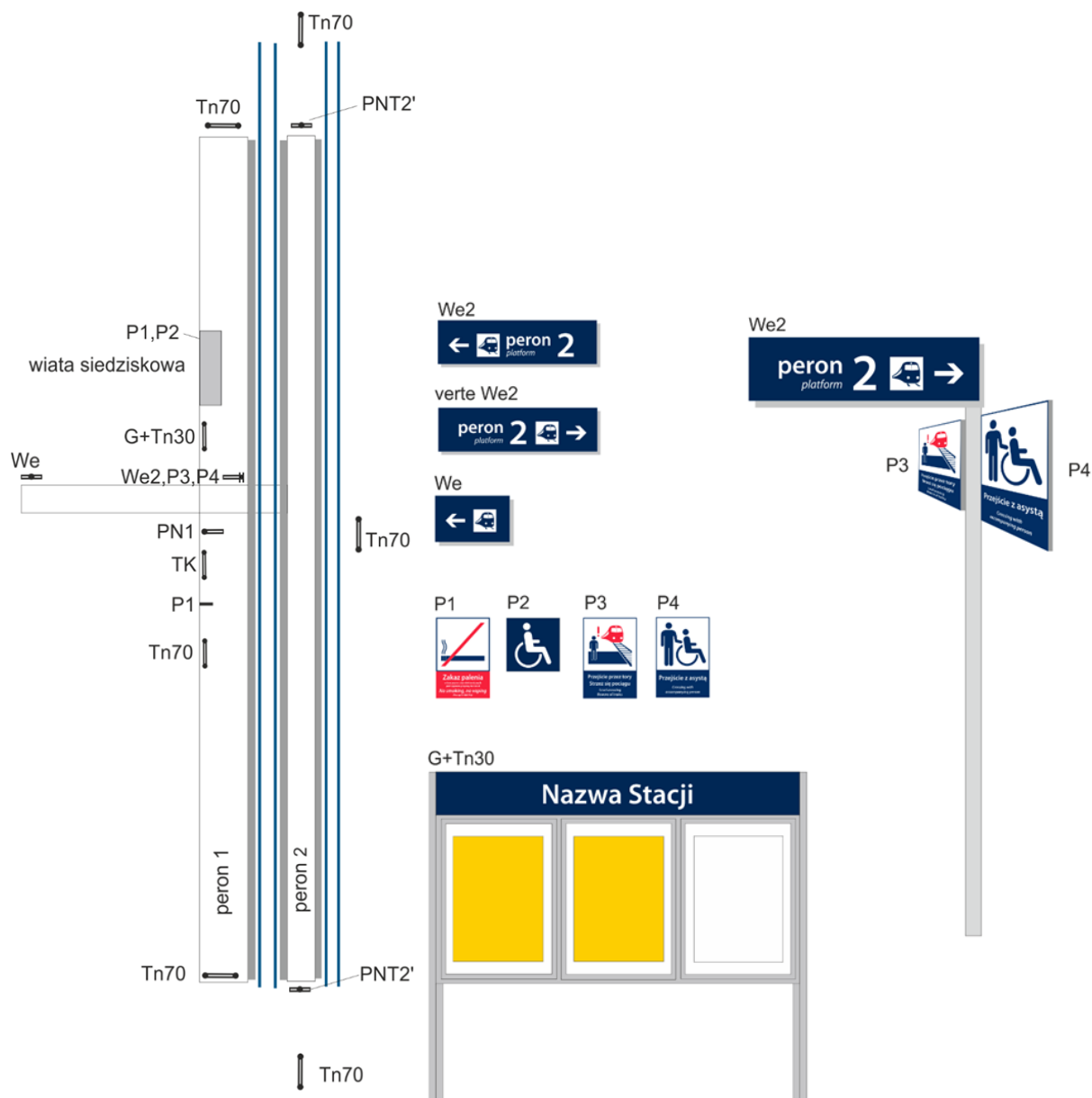

Rys. 88 Schemat rozmieszczenia oznakowania stałego obiektu kolejowego



7. Przykładowy schemat rozmieszczenia elementów oznakowania stałego w przejściu pod torami

- 1) większość tablic zamocowana do ścian

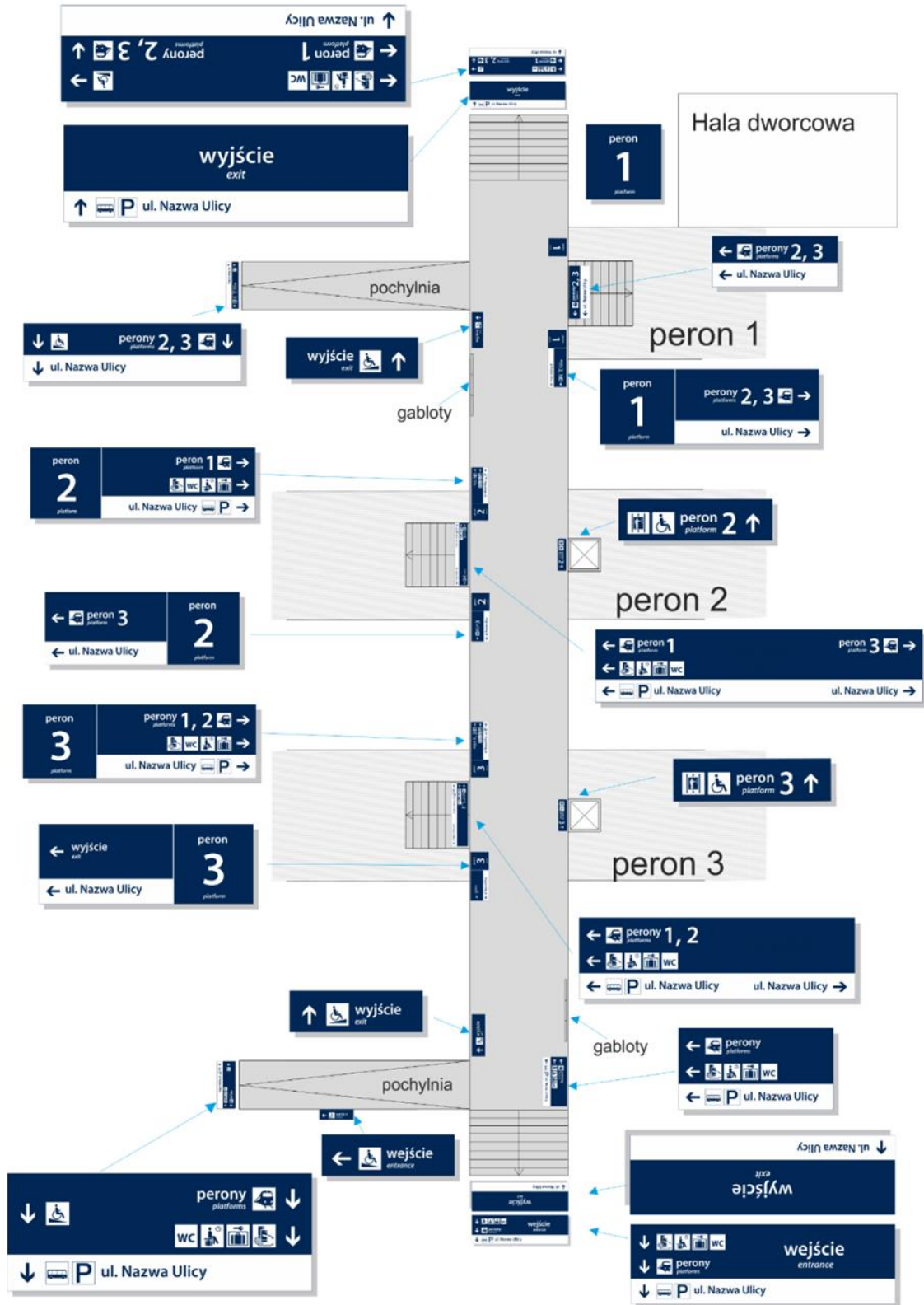

Rys. 89 Schemat rozmieszczenia oznakowania stałego w przejściu pod torami

2) większość tablic podwieszonych do sufitu

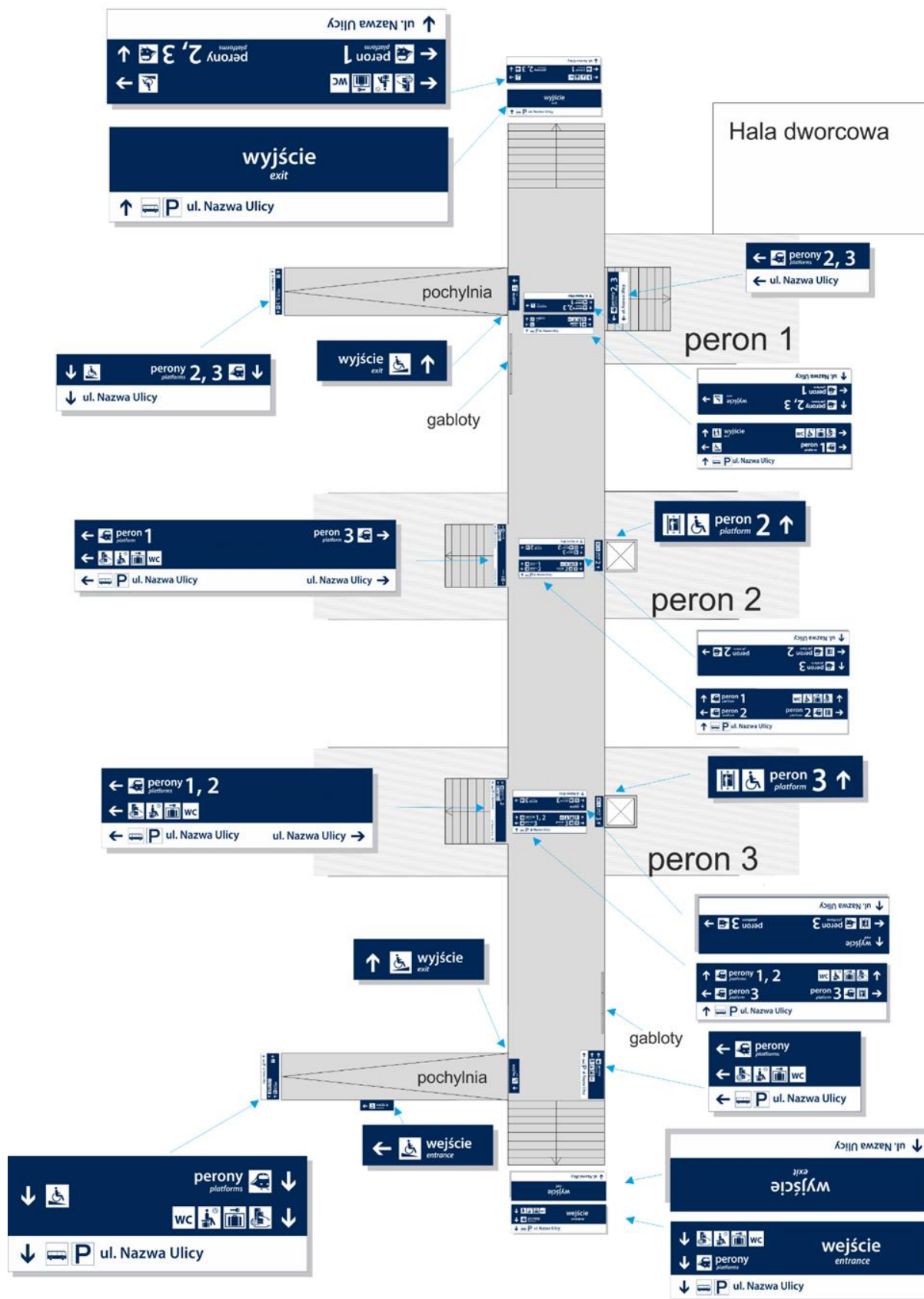

Rys. 90 Schemat rozmieszczenia oznakowania stałego w przejściu pod torami

## **Rozdział 7. Konstrukcja tablic informacyjnych**

### **§ 30.**

#### **Wymagania ogólne**

1. Tablice mogą być niepodświetlane lub podświetlane (kasetony).
2. Tablice niepodświetlane powinny być wykonane z blachy aluminiowej o grubości minimum 3 mm. Dopuszcza się wykonanie pojedynczych piktogramów oraz tablic w przejściach pod torami, z płyty warstwowej z okładziną aluminiową.
3. Tablice podświetlane mogą być wykonane z plexiglasu matowego grubości 6 mm. Uwaga: na stacjach/ przystankach osobowych nieobjętych systemem monitoringu wizyjnego, z uwagi na zjawisko wandalizmu należy stosować tablice niepodświetlane.
4. Tablice narażone na działanie warunków atmosferycznych powinny być malowane proszkowo.
5. Napisy na tablicy zaleca się wykonać przez malowanie lub naklejanie, przy czym napisy naklejane dopuszcza się jedynie na tablicach montowanych na wysokości co najmniej 240 cm.
6. Samodzielne piktogramy dopuszcza się wykonać poprzez oklejenie blachy aluminiowej bądź płyty warstwowej folią lub nadrukowanie.
7. Folia powinna mieć co najmniej 7 letni okres trwałości na kolory.
8. Tablice nienarażone na działanie warunków atmosferycznych dopuszcza się wykonać poprzez oklejenie folią, zawiniętą pod spód tablicy lub nadrukowanie.
9. Konstrukcja nośna tablic powinna być wykonana z profili stalowych ocynkowanych, malowanych proszkowo na kolor szary RAL 7047. W przypadku tablic podwieszanych kolorystyka konstrukcji powinna być dostosowana do kolorystyki konstrukcji do której będzie mocowana.
10. Szerokość profili:
  - 1) dla tablic wolnostojących:
    - a) z nazwą stacji/ przystanku osobowego o wysokości 70 cm,
    - b) tablic z numerem peronu/ toru,
    - c) tablic dłuższych niż 200 cm,krawędziowo mocowanych do słupów (przykład w ust. 22 pkt 1 i pkt 2) - słupy o profilu minimum 80x80 mm, konstrukcja usztywniająca o szerokości minimum 50 mm wyśrodkowana na szerokości słupa;
  - 2) dla tablic wolnostojących w pozostałych przypadkach - słupy o profilu minimum 60x60 mm, konstrukcja usztywniająca o szerokości minimum 50 mm;

- 3) w konstrukcji podwieszanej konstrukcja usztywniająca o szerokości minimum 20 mm;
  - 4) przy tablicach mocowanych całą powierzchnią do istniejących obiektów nie wymaga się dodatkowych profili.
11. Tablica powinna być tak połączona z konstrukcją nośną, by w celu odnowienia, można było ją łatwo rozmontować.
  12. Na słupkach muszą być zamontowane zaślepki z tworzywa sztucznego, zapobiegające gromadzeniu się wody w słupku.
  13. Elementy oznakowania muszą być zamontowane w sposób trwały i stabilny, mocowanie nie może być widoczne z zewnątrz.
  14. Konstrukcja tablic powinna być możliwie najprostsza:
    - 1) bez elementów ozdobnych;
    - 2) profile zabezpieczające krawędzie tablicy przed wodą opadową, nie powinny nachodzić na powierzchnię tablicy, powinny być zamocowane od strony niewidocznej, równo z krawędzią tablicy;
    - 3) panel tablicy zaleca się wykonać z jednego kawałka blachy;
    - 4) krawędzie blachy zaleca się wywinąć na podkonstrukcję i umieszczać łączniki na wywiniętej części.
  15. Konstrukcja tablic powinna zapewniać prawidłowy odczyt informacji przy kącie obserwacji mniejszym lub równym 45°.
  16. Materiały i farby muszą być odporne na działanie czynników atmosferycznych i na stosowane środki myjące i czyszczące.
  17. Dopuszcza się stosowanie materiałów i farb fluorescencyjnych i odblaskowych na tablicach oznakowania stałego kierujących pasażerów do wyjść z obszaru infrastruktury pasażerskiej.
  18. Tablice i inne elementy oznakowania stałego w miarę możliwości należy mocować do istniejących elementów infrastruktury (wiaty, budynki, budowle, słupy), z wyjątkiem konstrukcji wsporczych sieci trakcyjnej oraz ekranów akustycznych, np. tablice z oznaczeniem numeru peronu/ toru można umieścić nad/ pomiędzy wyświetlaczami peronowymi lub przymocować do zadaszenia wiaty.
  19. W przypadku montażu dwóch tablic na jednej konstrukcji, należy zamontować przedmiotowe tablice na takich wysokościach, by się nawzajem nie zasłaniały. Informacja powinna być dobrze widoczna z odpowiednich stron.
  20. Tablice na słupach oświetleniowych powinny być zamocowane w taki sposób, aby nie utrudniać dostępu do złącza elektrycznego słupa.

21. Tablice umieszczane poniżej wysokości 240 cm, np. na ścianach przejścia pod torami, wygradzeniach peronów, przegrodach zadaszeń, w celu zapewnienia bezpieczeństwa podróżnym powinny być pozbawione ostrych krawędzi.

22. Przykład mocowania wolnostojącej tablicy z nazwą stacji/ przystanku osobowego:

- 1) właściwy - krawędzie tablicy powinny pokrywać się z krawędzią słupów nośnych, w przypadku tablic o wysokości 30 cm zaleca się ukrycie słupków pod panelem tablicy



Rys. 91 Przykład konstrukcji tablicy

2) niewłaściwy:

- a) nie należy mocować tablicy do wsporników



Rys. 92 Przykład niewłaściwej konstrukcji tablicy

- b) profile służące do mocowania tablicy nie mogą być widoczne



Rys. 93 Przykład niewłaściwej konstrukcji tablicy

23. Przykłady konstrukcji wsporczej tablicy wolnostojącej:

- 1) z nazwą stacji/ przystanku osobowego o wysokości 70 cm i z numerem peronu

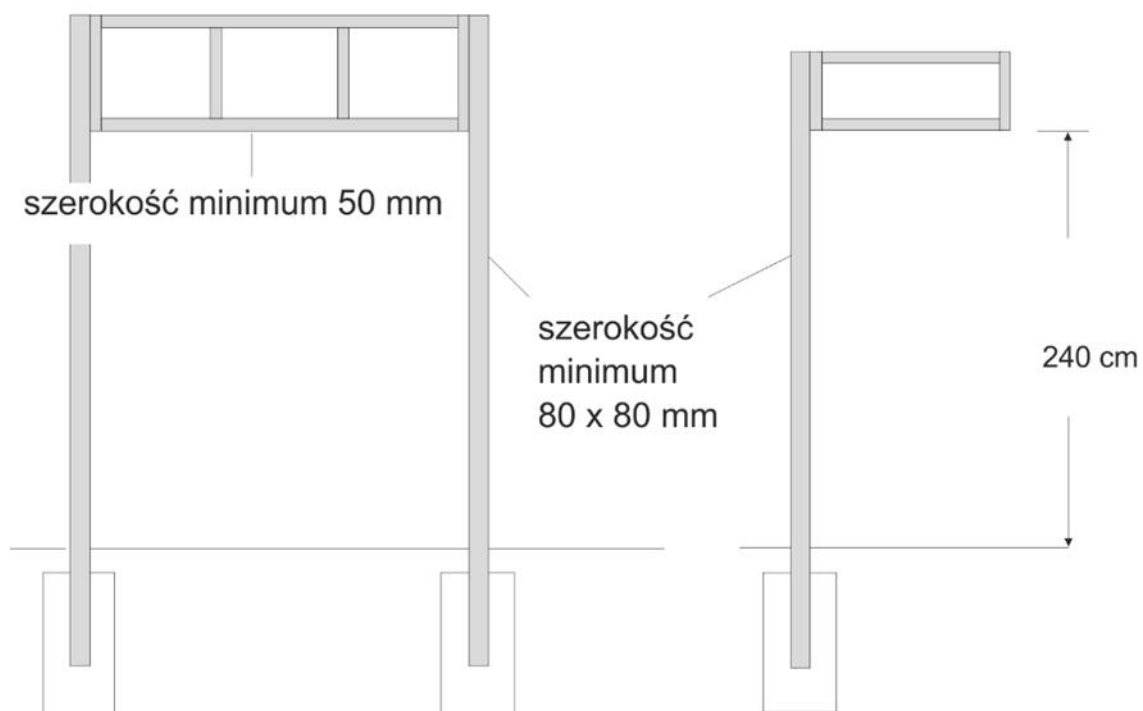

Rys. 94 Przykłady konstrukcji tablic

2) z nazwą stacji/ przystanku osobowego o wysokości 30 cm



Rys. 95 Przykłady konstrukcji tablic

## Rozdział 8. Gabloty informacyjne

### § 31.

#### Rodzaje gablot informacyjnych z uwagi na liczbę paneli



Rys. 96 Wzory gablot wolnostojących

§ 32.

**Rodzaje gablot informacyjnych z uwagi na fryz**

1. Gabloty informacyjne przewidziane na rozkład jazdy pociągów - na fryzie nazwa stacji/przystanku osobowego.



Rys. 97 Wizualizacja gabloty wolnostojącej

2. Gabloty informacyjne przewidziane na informacje od przewoźników - na fryzie piktogram i napis „informacja”



Rys. 98 Wizualizacja gabloty wolnostojącej



3. Gabloty informacyjne bez fryzu, do zawieszenia



Rys. 99 Wizualizacja gablot wiszących

§ 33.

Konstrukcja

1. Wymiarowanie gabloty 3-panelowej [cm]

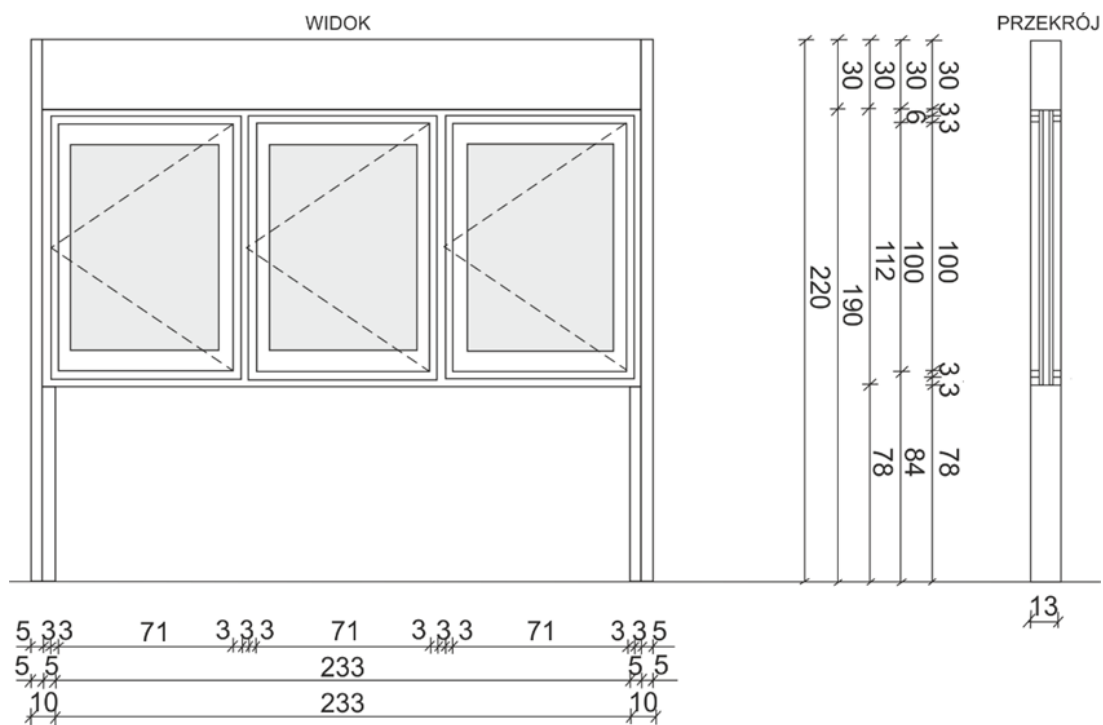

Rys. 100 Wymiarowanie gabloty 3-panelowej

2. Wymiarowanie gabloty 1-panelowej [cm]

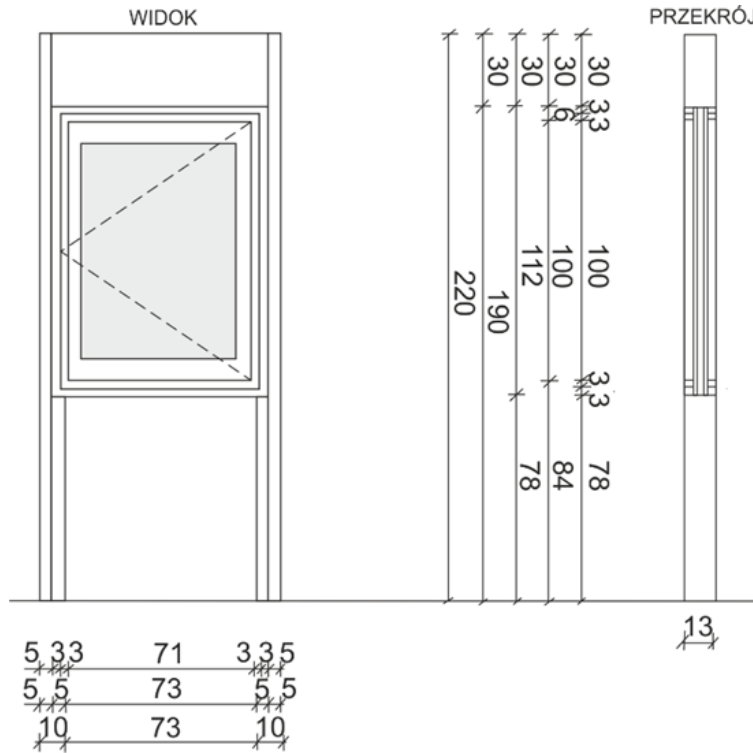

Rys. 101 Wymiarowanie gabloty 1-panelowej

3. Wymiarowanie gabloty 2-panelowej [cm]

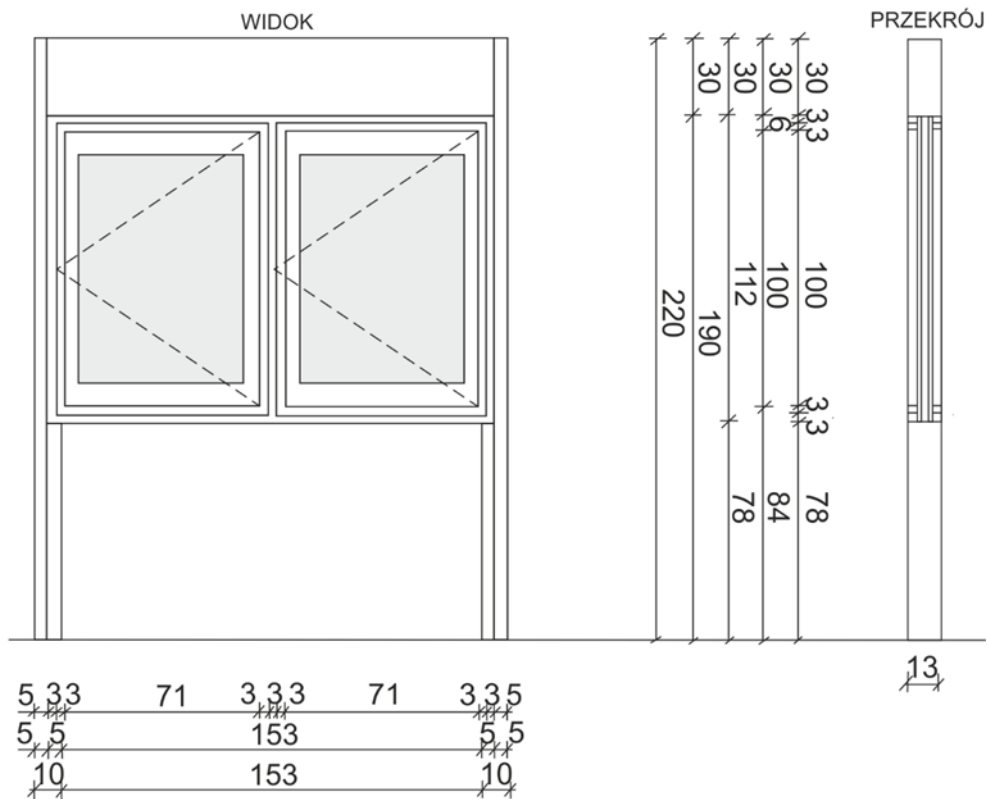

Rys. 102 Wymiarowanie gabloty 2-panelowej

4. Wymiarowanie gablot do zawieszenia [cm]

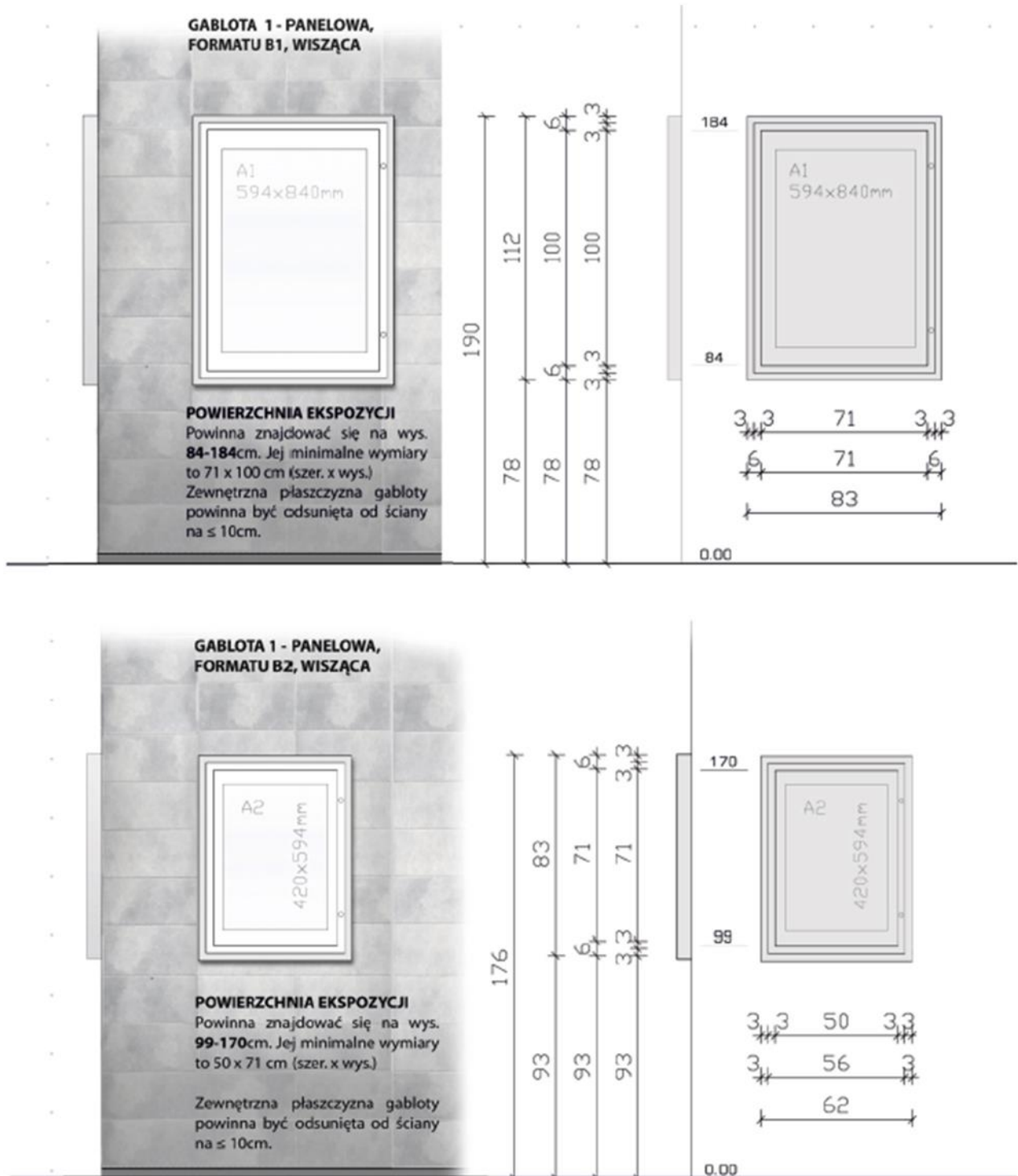

Rys. 103 Wymiarowanie gablot wiszących

5. Szczegóły konstrukcyjne:

- 1) fryz z blachy aluminiowej o gr. 3 mm lub płyty warstwowej z okładziną aluminiową, malowany proszkowo lub nadrukowany;
- 2) słupek na całą wysokość gabloty (łącznie z fryzem) o półokrągłym profilu;
- 3) skrzydło gabloty otwierane na bok, ze szkłem bezpiecznym o gr. minimum 5 mm, zamykane na dwa zamki zamykane trójkątnym kluczem;
- 4) zawiasy niewidoczne od frontu;
- 5) wszystkie ramki o szerokości ok. 3 cm;
- 6) rama z uszczelkami i wentylacją;
- 7) wentylacja w panelu gabloty;
- 8) wszystkie elementy tworzą równą i gładką powierzchnię;
- 9) słupek prostokątny od wewnątrz;
- 10) plecy tablicy wykonane z blachy stalowej ocynkowanej;
- 11) gablota malowana proszkowo w kolorze:
  - a) RAL 7047 - słupki i ramy oraz plecy gabloty jednostronnej,
  - b) RAL 5003 - fryz gabloty, z obu stron gabloty,
  - c) RAL 9010 - plecy tablicy od strony ekspozycyjnej (wewnętrznej);
- 12) w gablocie zaleca się wykonanie oświetlenia ledowego wzdłuż bocznych krawędzi paneli ekspozycyjnych;
- 13) w gablocie należy zastosować ograniczniki zabezpieczające przed wepchnięciem drzwiczek do wewnątrz.

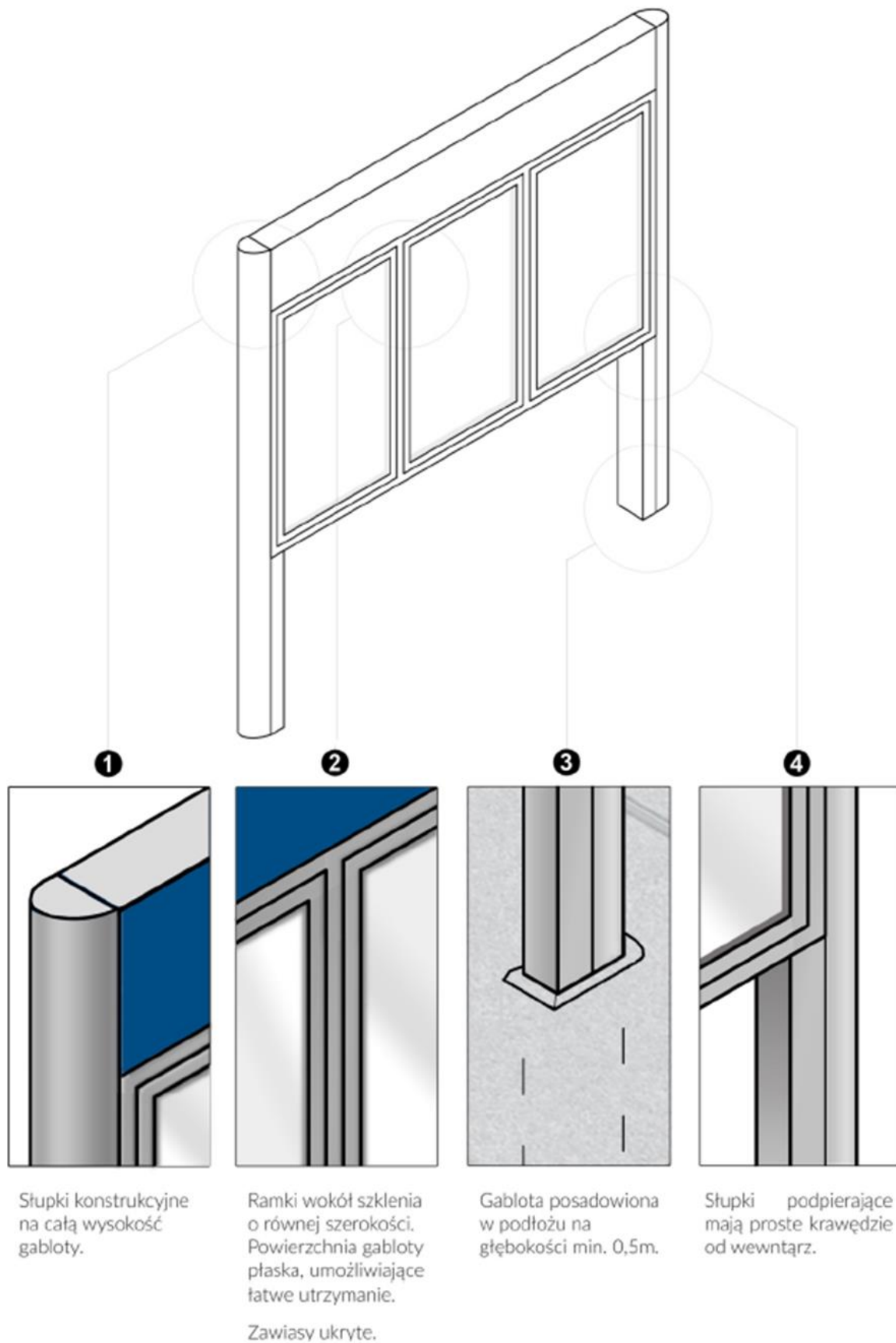

Rys. 104 Detale gabloty informacyjnej

**§ 34.**

**Rozmieszczenie gablot informacyjnych**

1. Na nowych i modernizowanych obszarach infrastruktury pasażerskiej, oprócz gablot przewidywanych na plakatowe rozkłady jazdy, należy ustawić również gabloty informacyjne z fryzem „informacja”, z odpowiednią liczbą paneli ekspozycyjnych na potrzeby przewoźników.
2. Na nowych i modernizowanych peronach, w gablotach przewidywanych na plakatowe rozkłady jazdy należy pomieścić:
  - 1) szczegółowy wierszowy rozkład jazdy pociągów **Odjazdy**;
  - 2) relacyjny rozkład jazdy **Przyjazdy/ Odjazdy**;
  - 3) **przyszły** szczegółowy wierszowy rozkład jazdy pociągów **Odjazdy**, przy czym przedmiotowy rozkład zamiast na peronach zaleca się zamieścić na drodze dojścia do peronów, jeżeli planuje się na nich dodatkowe gabloty;
  - 4) szczegółowy wierszowy rozkład jazdy pociągów **Przyjazdy** - jedynie w przypadku braku miejsca w gablotach na drogach dojścia, na stacjach/ przystankach osobowych ważnych ze względu na duże natężenie ruchu (wymiana pasażerska powyżej 1000 pasażerów/dobę wg. danych UTK) lub położonych w miejscowościach turystycznych;
  - 5) Regulamin korzystania ze stacji pasażerskiej i zasady korzystania z infrastruktury kolejowej na stacji/ Zasady korzystania z elementów infrastruktury kolejowej dostępnych dla pasażerów na stacji/ przystanku osobowym;
  - 6) plan obszaru infrastruktury pasażerskiej - na obszarach na których jest więcej niż 2 perony;
  - 7) schemat węzła kolejowego, schemat linii kolejowej - jeżeli przedmiotowe schematy są projektowane.
3. Na peronach o długości poniżej 200 m gabloty na rozkłady jazdy oraz na informacje przewoźników należy ustawiać przy głównym wejściu na peron.
4. Na peronach 200 m i dłuższych, gabloty na rozkłady jazdy należy ustawiać przy wszystkich wejściach na peron, natomiast gabloty na informacje przewoźników powinny zostać ustawione przede wszystkim w pobliżu głównego wejścia na peron, z uwzględnieniem zapewnienia sprawnej komunikacji.

Dodatkowo, gdy przy powyższych peronach przewiduje się zatrzymywanie pociągów dalekobieżnych, gabloty na plakatowe rozkłady jazdy należy ustawić dodatkowo po ok.100 m, w strefie podstawowego użytkowania peronu.

5. Na peronach jednokrawędziowych należy ustawiać gabloty jednostronne. Wyjątek stanowią perony zlokalizowane przy budynku dworca, na których można ustawiać gabloty dwustronne, przy spełnieniu następujących warunków:
  - 1) główne wyjście z dworca wychodzi na dany peron;
  - 2) ilość miejsca wokół gabloty jest wystarczająca, aby osoby czytające informacje nie utrudniały przejścia innym.
6. Na peronach dwukrawędziowych należy ustawiać gabloty dwustronne.
7. Na każdym peronie, spełniającym wymagania TSI PRM dotyczące minimalnych odległości między przeszkodami i strefą zagrożenia, powinna stać gablotka z co najmniej z dwoma panelami dla PKP Polskich Linii Kolejowych S.A. oraz gablotka na informacje przewoźników - minimum po jednym panelu dla każdego przewoźnika świadczącego usługi na danym terenie. W przypadku peronów wyspowych z niewielkim objętościowo rozkładem jazdy, dopuszcza się umieszczanie paneli dla PKP Polskich Linii Kolejowych S.A. i paneli dla przewoźników w jednej gablocie. Wówczas na fryzie gabloty powinna być umieszczona nazwa stacji/ przystanku osobowego.

Uwaga: podana minimalna liczba paneli dotyczy stacji/ przystanków osobowych z niewielką liczbą zatrzymań pociągów. Planując gabloty informacyjne należy sprawdzić między innymi liczbę plakatowych rozkładów jazdy pociągów drukowanych dla danej stacji/ przystanku osobowego (patrz ust. 2).
8. W przypadku długich dróg dojścia na perony oraz gdy droga na peron prowadzi poprzez kładkę lub przejście pod torami, oraz na stacjach/ przystankach osobowych z peronami nie spełniającymi wymagań zawartych w ust.7, gabloty informacyjne należy ustawiać na drogach dojścia w bezpośrednim sąsiedztwie peronów, przyjmując również minimum dwa panele na plakatowe rozkłady jazdy oraz po jednym panelu dla każdego przewoźnika świadczącego usługi na danym terenie, z zastrzeżeniem uwagi w ust. 7.
9. W przypadku gablot przewidywanych na plakatowe rozkłady jazdy ustawianych w bliskiej odległości obok siebie, fryz z nazwą stacji lub przystanku osobowego umieszcza się tylko na jednej z nich, na pozostałych gablotach powinien znajdować się fryz z piktogramem i napisem „informacja”.
10. W przypadku dostawiania nowych gablot do istniejących, konstrukcja gablot nie powinna różnić się od siebie (szerokość profili, kolorystyka).
11. Gabloty do zawieszenia można umieszczać jedynie na ścianach w przejściach pod torami, na wewnętrznych ścianach wiat lub przegrodach zadaszeń. Oprócz proponowanych modeli dopuszcza się wykorzystanie ramek przymykowych na ścianach w miejscach zadaszonych i przejściach pod torami.

## **Rozdział 9. Postanowienia przejściowe i końcowe**

1. Użytkownicy Wytycznych zobowiązani są zgłaszać uwagi do niniejszego dokumentu do IES w formie pisemnej.
2. Zgodę na odstępstwo od wymagań technicznych określonych w niniejszych Wytycznych wydaje kierujący komórką odpowiedzialną za wyposażenie i utrzymanie obiektów infrastruktury pasażerskiej, pod warunkiem, że odstępstwo nie narusza postanowień innych aktów prawnych. Wraz z wnioskiem należy przekazać dokładny opis i wizualizację zakresu, jakiego miałyby dotyczyć odstępstwo.

## **Rozdział 10. Dokumenty powiązane**

Podstawowe akty prawne oraz opracowania wewnętrzne, które regulują zasady rozmieszczenia, warunki realizacyjne i treść elementów informacji stałej w obrębie obszarów infrastruktury pasażerskiej:

1. Ustawa z dnia 7 lipca 1994 r. *Prawo budowlane* (Dz.U. 2021 r. poz. 2351 z późn. zm.) wraz z rozporządzeniami wykonawczymi do tej ustawy:
  - 1) Rozporządzenie Ministra Transportu i Gospodarki Morskiej z dnia 10 września 1998 r. W sprawie warunków technicznych, jakim powinny odpowiadać budowle kolejowe i ich usytuowanie (Dz.U. z 1998 r. Nr 151, poz. 987 z późn. zm.),
  - 2) Rozporządzenie Ministra Infrastruktury i Rozwoju z dnia 20 października 2015 r. W sprawie warunków technicznych jakim powinny odpowiadać skrzyżowania linii kolejowych oraz bocznic kolejowych z drogami i ich usytuowanie (Dz. U. 2015 poz. 1744 z późn. zm.).
2. Ustawa z dnia 28 marca 2003 r. o transporcie kolejowym (Dz. U. 2021 r. poz. 1984).
3. Rozporządzenie Komisji (UE) Nr 1300/2014 z dnia 18 listopada 2014 r. W sprawie technicznych specyfikacji interoperacyjności odnoszących się do dostępności systemu kolei Unii dla osób niepełnosprawnych i osób o ograniczonej możliwości poruszania się (Dz. Urz. UE L Nr 356/110).
4. Karta UIC 413 Działania usprawniające podróż koleją, zwana Kartą UIC 413.
5. UIC International Rail Solution IRS 10181 User Information in Railway Stations.
6. Standardy techniczne – szczegółowe warunki techniczne dla modernizacji lub budowy linii kolejowych PKP Polskie Linie Kolejowe S.A. (w tym wymagania dot. skrajni), przyjęte uchwałą Nr 263/2010 Zarządu PKP Polskie Linie Kolejowe S.A. z dnia 14 czerwca 2010 r. z późn. zm.



7. Księga Identyfikacji Wizualnej PKP Polskich Linii Kolejowych S.A., przyjęta uchwałą Nr 387/2014 Zarządu PKP Polskie Linie Kolejowe S.A. z dnia 22 maja 2014 r.
8. Oznakowanie Dworców Kolejowych – opracowanie PKP S.A. przyjęte Decyzją Nr 2015 - 0261205 Dyrektora Zarządzającego ds. Strategii i Organizacji Grupy PKP z dnia 12 maja 2015 r.

Wyszczególnione akty prawne nie stanowią zbioru zamkniętego i obowiązują od dnia ich wejścia w życie. Nowelizacja ww. aktów prawnych nie stanowi podstawy do zmiany/nowelizacji niniejszych Wytocznych.

**Rozdział 11.  
Tabela zmian**

Lp. zmiany	Przepis wewnętrzny, w którym zmiana została wprowadzona (rodzaj, nazwa i tytuł)	Jednostki redakcyjne w obrębie których wprowadzono zmiany	Data wejścia zmiany w życie



# **PKP POLSKIE LINIE KOLEJOWE S.A.**

**Załącznik nr 1 do Wytocznych dla oznakowania stałego infrastruktury pasażerskiej  
Ipi-2  
Piktogramy**

## § 1.

### Informacje ogólne

W poniższym rozdziale zawarto podstawowe piktogramy, przedstawiające wzory strzałek, obiekty i usługi znajdujące się na obszarze infrastruktury pasażerskiej lub na terenie przyległym. Wzory dodatkowych piktogramów można znaleźć w opracowaniu: Oznakowanie Dworców Kolejowych.

W przypadku, gdy konieczne jest zamieszczenie na obszarze infrastruktury pasażerskiej piktogramów innych niż dostępne, należy zapewnić opracowanie nowych piktogramów zgodnie z normami ISO/TR 7239 oraz ISO 9186 oraz zadbać o to, by odpowiadały systemowi graficznemu stosowanemu w Spółce PKP Polskie Linie Kolejowe S.A.

#### **Oznakowanie dotyczące osób o ograniczonej możliwości poruszania się:**

Oznakowanie dotyczące osób o ograniczonej możliwości poruszania się musi być zgodne z TSI PRM (Dodatek N) i obejmuje m.in.:

- 1) międzynarodowy znak wózka inwalidzkiego;
- 2) znak pętli indukcyjnej;
- 3) znak miejsca uprzywilejowanego.

Międzynarodowy znak wózka inwalidzkiego – znak, który identyfikuje strefy dostępne dla wózków inwalidzkich, zawiera symbol zgodny ze specyfikacjami zawartymi w normie ISO 7000:2004 symbol 0100 oraz ISO 7001:2008 symbol PIPF 006.



Symbolem wózka inwalidzkiego muszą być opatrzone:

- 1) informacje wskazujące kierunek dla tras przeznaczonych dla wózków inwalidzkich;
- 2) oznaczenie toalet dostępnych dla wózków inwalidzkich i innych udogodnień, jeśli są dostępne;

- 3) jeśli na peronie podana jest informacja o kolejności wagonów - oznaczenie miejsca wsiadania osób na wózkach.

Symbole mogą być łączone z innymi symbolami, takimi jak winda, toaleta, itd.

Znak pętli indukcyjnej - znak, który identyfikuje miejsca, w których są zainstalowane pętle indukcyjne, musi zawierać symbol zgodny ze specyfikacją zawartą w normie ETSI EN 301 4622 (2000-03) pkt 4.3.1.2



Znaki muszą mieć granatowe tło i biały symbol. W przypadku gdy znaki te są umieszczone na granatowym panelu, dozwolona jest zamiana barw symbolu i tła (tj. granatowy symbol i białe tło).

## § 2.

### Wzory piktogramów

#### 1. Pionowa/pozioma strzałka kierunkowa

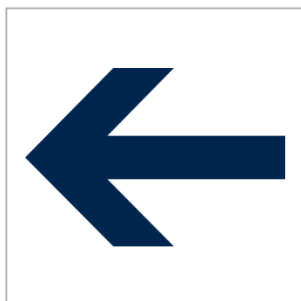

**Funkcja:** Wskazywanie kierunku, w którym należy podążać.

**Obrazek:** Strzałka o kącie rozwarcia 84-86°. Symbolu tego używa się zawsze bez otaczającej ramki. Celem ramki jest umożliwienie umiejscowienia informacji (np. piktogramów) obok strzałki kierunkowej. Strzałka może być używana w czterech pozycjach (pionowa lub pozioma).

**Użycie:** Na panelach w celu wskazania kierunku.

**Kolor:** RAL 5003 (Pantone 295 C).

#### 2. Ukośna strzałka kierunkowa



**Funkcja:** Wskazywanie kierunku, w którym należy podążać.

**Obrazek:** Strzałka pochylona pod kątem 45°. Symbolu tego używa się zawsze bez otaczającej ramki. Celem ramki jest umożliwienie umiejscowienia informacji (np. piktogramów) obok strzałki kierunkowej. Strzałka może być używana w czterech pozycjach (po przekątnych).

**Użycie:** Na panelach w celu wskazania kierunku.

**Kolor:** RAL 5003 (Pantone 295 C)

### 3. Miejsce spotkań

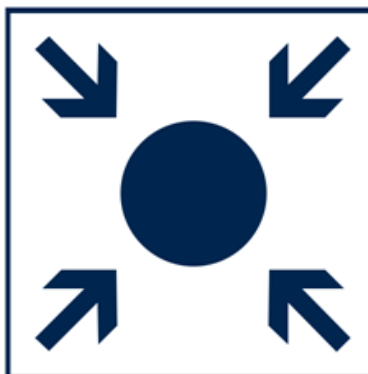

**Funkcja:** Wskazywanie łatwego do odnalezienia punktu, w którym ludzie mogą umówić się na spotkanie.

**Obrazek:** W środku znajduje się koło (wypełnione) i cztery ukośne strzałki wskazujące w kierunku koła.

**Użycie:** Na panelach w celu wskazania miejsca. Na panelach w celu wskazania kierunku.

**Kolor:** RAL 5003 (Pantone 295 C)

### 4. Informacja



**Funkcja:** Wskazywanie biura informacji, udzielającego ogólnych informacji o charakterze niehandlowym.

**Obrazek:** Pogrubiona litera „i”.

**Użycie:** Na panelach w celu wskazania miejsca. Na panelach w celu wskazania kierunku.

**Kolor:** RAL 5003 (Pantone 295 C)

## 5. Centrum Obsługi Klienta



**Funkcja:** Wskazywanie miejsca, w którym znajduje się kompleksowe centrum obsługi pasażera.

**Obrazek:** Po lewej stronie widziana z boku połowa sylwetki osoby za ladą (poprzeczna linia), ze zgiętą ręką, świadczącej usługi i/lub sprzedającej bilety osobie stojącej przed ladą po prawej stronie.

**Użycie:** Na panelach w celu wskazania miejsca. Na panelach w celu wskazania kierunku.

**Kolor:** RAL 5003 (Pantone 295 C)

## 6. Bilety/ Kasa biletowa



**Funkcja:** Wskazywanie miejsca gdzie można nabyć bilety (kasa biletowa lub biletomat).

**Obrazek:** Dwa prostokąty symbolizujące bilety z umieszczonymi na nich cyframi 1 i 2 (klasy biletu) oraz linią przerywaną (perforacja/ miejsce kasowania). Bilety umieszczone wewnątrz sylwetki otwartej dłoni skierowanej palcami w lewą stronę.

**Użycie:** Na panelach w celu wskazania miejsca. Na panelach w celu wskazania kierunku.

**Kolor:** RAL 5003 (Pantone 295 C)



## 7. Poczekalnia



**Funkcja:** Wskazywanie poczekalni z miejscami do siedzenia.

**Obrazek:** Widok boczny siedzącej osoby, patrzącej w prawą stronę. Siedzenie symbolizuje poprzeczna linia. Walizka znajduje się pod siedzeniem. Na górze po prawej stronie znajduje się stylizowany zegar.

**Użycie:** Na panelach w celu wskazania miejsca. Na panelach w celu wskazania kierunku.

**Kolor:** RAL 5003 (Pantone 295 C)

## 8. Toalety ogólnodostępne



**Funkcja:** Wskazywanie i oznaczanie toalet.

**Obrazek:** Wielkie litery „WC”

**Użycie:** Na panelach w celu wskazania miejsca. Na panelach w celu wskazania kierunku.

**Kolor:** RAL 5003 (Pantone 295 C)

## 9. Toalety damskie



**Funkcja:** Wskazywanie i oznaczanie toalet dla kobiet.

**Obrazek:** Sylwetka kobiety.

**Użycie:** Na panelach w celu wskazania miejsca. Na panelach w celu wskazania kierunku.

**Kolor:** RAL 5003 (Pantone 295 C)

## 10. Toalety męskie



**Funkcja:** Wskazywanie i oznaczanie toalet dla mężczyzn.

**Obrazek:** Sylwetka męska.

**Użycie:** Na panelach w celu wskazania miejsca. Na panelach w celu wskazania kierunku.

**Kolor:** RAL 5003 (Pantone 295 C)

## 11. Miejsce przewijania dziecka



**Funkcja:** Wskazywanie miejsca, w którym można przewinąć dziecko.

**Obrazek:** Widziana z boku osoba nieznacznie pochylona do przodu z ręką wyciągniętą w stronę dziecka. Przed nią znajduje się stół do przewijania dziecka, pokazany w sposób stylizowany (pozioma kreska), dziecko widziane z profilu.

**Użycie:** Na panelach w celu wskazania miejsca. Na panelach w celu wskazania kierunku.

**Kolor:** RAL 5003 (Pantone 295 C)

## 12. Umywalnia



**Funkcja:** Wskazywanie umywalni.

**Obrazek:** Stylizowany kran widziany z boku, skierowany w prawą stronę. Wodę symbolizują trzy pionowe przerywane linie. Pod spodem znajduje się kontur dłoni, wysuniętej ze strony prawej do lewej.

**Użycie:** Na panelach w celu wskazania miejsca. Na panelach w celu wskazania kierunku.

**Kolor:** RAL 5003 (Pantone 295 C)

## 12. Dozownik mydła



**Funkcja:** Wskazywanie dozownika mydła.

**Obrazek:** Stylizowany dozownik umieszczony w lewym górnym rogu; pod spodem kropla mydła (wypełniona) a pod nią kontur dłoni, wyciągniętej w lewą stronę.

**Użycie:** Znak wskazujący.

**Kolor:** RAL 5003 (Pantone 295 C)

## 14. Papier i ręczniki



**Funkcja:** Wskazywanie dystrybutora ręczników papierowych.

**Obrazek:** Poziomy prostokąt z otworem, z którego wysuwa się papier. Pod spodem znajduje się kontur dłoni, wyciągniętej w lewą stronę i biorącej papier. Kontur ręki i papieru.

**Użycie:** Znak wskazujący.

**Kolor:** RAL 5003 (Pantone 295 C)

## 15. Suszarka do rąk



**Funkcja:** Wskazywanie suszarki do rąk.

**Obrazek:** W górnym lewym rogu znajduje się prostokąt (wypełniony) z otworem. Pod spodem falowane linie, symbolizujące gorące powietrze. Poniżej znajduje się kontur dłoni, wyciągniętej w lewą stronę.

**Użycie:** Znak wskazujący.

**Kolor:** RAL 5003 (Pantone 295 C)

## 16. Spłuczka WC



**Funkcja:** Wskazywanie spłuczki toaletowej.

**Obrazek:** Kontur nogawki od spodni (dolna część), but i spłuczka (na dole po prawej stronie) wypełnione w środku.

**Użycie:** Znak wskazujący.

**Kolor:** RAL 5003 (Pantone 295 C)

## 17. Woda włączana przez czujnik



**Funkcja:** Wskazywanie, że wodę włącza czujnik.

**Obrazek:** Stylizowany kran, skierowany w prawą stronę. Wodę symbolizują trzy pionowe przerywane linie. Pod spodem, po prawej stronie znajduje się kontur dłoni, wysuniętej z lewej strony z łukami ponad nią (trzy linie), symbolizującymi ruch.

**Użycie:** Znak wskazujący.

**Kolor:** RAL 5003 (Pantone 295 C)

## 18. Pokrowiec na deskę toaletową



**Funkcja:** Wskazywanie pojemnika, w którym znajdują się papierowe pokrowce na deskę toaletową.

**Obrazek:** U góry znajduje się poziomy prostokąt z otworem, z którego wychodzi papierowy higieniczny pokrowiec. Dłoń wyciągnięta w lewą stronę sięga po pokrowiec, dłoń i pokrowiec pokazane są w konturze.

**Użycie:** Znak wskazujący.

**Kolor:** RAL 5003 (Pantone 295 C)

## 19. Wyjście



**Funkcja:** Wskazywanie wyjścia

**Obrazek:** Prostokątna ranka z otwarciem po prawej stronie. W otwarciu znajduje się strzałka pokazująca wyjście. Kierunek strzałki musi odpowiadać kierunkowi poruszania się, w tym celu piktogram można „odwrócić”.

**Użycie:** Na panelach w celu wskazania miejsca. Na panelach w celu wskazania kierunku.

**Kolor:** RAL 5003 (Pantone 295 C)

## 20. Przechowalnia bagażu



**Funkcja:** Wskazywanie miejsca z obsługą, w którym można oddać bagaż do przechowania.

**Obrazek:** Cztery bagaże pokazane na stylizowanych półkach. Na każdej półce znajdują się: walizka i torba, widziane z boku.

**Użycie:** Na panelach w celu wskazania miejsca. Na panelach w celu wskazania kierunku.

**Kolor:** RAL 5003 (Pantone 295 C)

## 21. Automatyczny schowek bagażowy



**Funkcja:** Wskazywanie automatycznych schowków, w których można samodzielnie zamknąć bagaż.

**Obrazek:** Widok boczny walizki w prostokątnej ramce. Ponad nią znajduje się klucz w pozycji poziomej, wskazujący na lewo

**Użycie:** Na panelach w celu wskazania miejsca. Na panelach w celu wskazania kierunku.

**Kolor:** RAL 5003 (Pantone 295 C)

## 22. Wózek na bagaż



**Funkcja:** Wskazywanie na istnienie wózków do transportowania przez pasażerów bagażu oraz miejsca, w którym te wózki się znajdują.

**Obrazek:** Wózek bagażowy zwrócony w prawą stronę wraz z walizką widzianą z boku.

**Użycie:** Na panelach w celu wskazania miejsca. Na panelach w celu wskazania kierunku.

**Kolor:** RAL 5003 (Pantone 295 C)



### 23. Urządzenie wzmacniające dla osób z wadami słuchu



**Funkcja:** Wskazywanie miejsca, w którym znajdują się urządzenia wzmacniające dla osób z aparatami słuchowymi.

**Obrazek:** Poprzeczna kreska biegnąca z lewego dolnego rogu do prawego górnego rogu, przerwana konturem ucha. W prawym dolnym rogu litera „T” symbolizująca aparat słuchowy.

**Użycie:** Na panelach w celu wskazania miejsca.

**Kolor:** RAL 5003 (Pantone 295 C)

### 24. Osoba na wózku inwalidzkim



**Funkcja:** Wskazywanie oznaczenia sprzętu, przejść i instalacji przeznaczonych do użytku przez osoby poruszające się na wózkach inwalidzkich.

**Obrazek:** Widok boczny osoby na wózku inwalidzkim, skierowanej w prawą stronę. W przypadku, gdy nie ma różnych urządzeń i instalacji dla osób poruszających się na wózkach inwalidzkich i dla osób o ograniczonej możliwości poruszania się, piktogramu tego można używać dla ogólnego pojęcia „osób o ograniczonej możliwości poruszania się”. Przy użyciu tego symbolu należy wskazać dostępność i możliwość korzystania z instalacji i urządzeń zgodnie z odpowiednimi wytycznymi.

**Użycie:** Na panelach w celu wskazania miejsca. Na panelach w celu wskazania kierunku.

**Kolor:** RAL 5003 (Pantone 295 C)

## 25. Pochylnia dla wózków inwalidzkich - podjazd



**Funkcja:** Wskazywanie pochylni (podjazdu) dla osób na wózkach inwalidzkich.

**Obrazek:** Symbol osoby na wózku inwalidzkim skierowany w prawą stronę, znajdujący się na pochylni przedstawionej w postaci ciemnego trójkąta. Kierunek podjazdu w prawo.

**Użycie:** Na panelach w celu wskazania miejsca. Na panelach w celu wskazania kierunku.

**Kolor:** RAL 5003 (Pantone 295 C)

## 26. Pochylnia dla wózków inwalidzkich - zjazd



**Funkcja:** Wskazywanie pochylni (zjazdu) dla osób na wózkach inwalidzkich.

**Obrazek:** Symbol osoby na wózku inwalidzkim skierowany w prawą stronę, znajdujący się na pochylni przedstawionej w postaci ciemnego trójkąta. Kierunek zjazdu w prawo.

**Użycie:** Na panelach w celu wskazania miejsca. Na panelach w celu wskazania kierunku.

**Kolor:** RAL 5003 (Pantone 295 C)

## 27. Podnośnik dla osób na wózkach inwalidzkich



**Funkcja:** Wskazywanie oferowanej usługi.

**Obrazek:** Boczny widok osoby na wózku inwalidzkim skierowanej w prawą stronę na stylizowanym podnośniku (poprzeczna kreska). Po lewej stronie znajdują się dwie pionowe strzałki, wskazujące przeciwne kierunki, jedna nad drugą.

**Użycie:** Na panelach w celu wskazania miejsca. Na panelach w celu wskazania kierunku.

**Kolor:** RAL 5003 (Pantone 295 C)

## 28. Winda



**Funkcja:** Wskazywanie windy pasażerskiej.

**Obrazek:** Pomiędzy dwoma pionowymi pasami znajduje się kabina windy (w pozytywie) z osobą w środku, znajdującą się po lewej stronie, z jedną ręką wyciągniętą w stronę guzików (w negatywie). Strzałki nad i pod kabiną symbolizują kierunek podróżowania.

**Użycie:** Na panelach w celu wskazania miejsca. Na panelach w celu wskazania kierunku.

**Kolor:** RAL 5003 (Pantone 295 C)

## 29. Schody



**Funkcja:** Wskazywanie nieruchomych schodów (także dla przejść pod torami).

**Obrazek:** Schody w górę od strony lewej do prawej, z osobą idącą w górę (po prawej stronie) i osobą idącą w dół (po lewej stronie), widok boczny.

**Użycie:** Na panelach w celu wskazania miejsca. Na panelach w celu wskazania kierunku.

**Kolor:** RAL 5003 (Pantone 295 C)

## 30. Schody ruchome



**Funkcja:** Wskazywanie ruchomych schodów.

**Obrazek:** Kontur schodów ruchomych, jadących w górę od strony lewej do prawej, z trzema osobami pokazanymi w widoku bocznym (w pozytywie).

**Użycie:** Na panelach w celu wskazania miejsca. Na panelach w celu wskazania kierunku.

**Kolor:** RAL 5003 (Pantone 295 C)

### 31. Apteka



**Funkcja:** Wskazywanie apteki.

**Obrazek:** Kontur krzyża „pierwszej pomocy” z kielichem i wężem Eskulapa.

**Użycie:** Na panelach w celu wskazania miejsca. Na panelach w celu wskazania kierunku.

**Kolor:** RAL 5003 (Pantone 295 C)

### 32. Policja



**Funkcja:** Wskazywanie posterunku Policji lub miejsca, z którego można wezwać Policję.

**Obrazek:** Przedni widok mężczyzny w mundurze (połowa sylwetki), kabury na broń i pasa w negatywie.

**Użycie:** Na panelach w celu wskazania miejsca. Na panelach w celu wskazania kierunku.

**Kolor:** RAL 5003 (Pantone 295 C)

### 33. Straż Ochrony Kolei



**Funkcja:** Wskazywanie placówki Straży Ochrony Kolei.

**Obrazek:** Przedni widok mężczyzny w mundurze (połowa sylwetki), kabury na broń i pasa w negatywie. Po prawej stronie głowy, litery SOK (skrót: Straż Ochrony Kolei).

**Użycie:** Na panelach w celu wskazania miejsca. Na panelach w celu wskazania kierunku.

**Kolor:** RAL 5003 (Pantone 295 C)

### 34. Stacja/przystanek osobowy/peron



**Funkcja:** Wskazywanie stacji/ przystanku osobowego lub miejsca, gdzie zatrzymuje się pociąg.

**Obrazek:** Widok przodu lokomotywy z trzema przednimi światłami, wagony na torach narysowane w perspektywie. Kierunek jazdy: na prawo.

**Użycie:** Na panelach w celu wskazania miejsca. Na panelach w celu wskazania kierunku.

**Kolor:** RAL 5003 (Pantone 295 C)

### 35. Stacja/ przystanek osobowy/ peron SKM



**Funkcja:** Wskazywanie stacji/ przystanku osobowego lub miejsca, gdzie zatrzymuje się pociąg SKM.

**Obrazek:** Widok przodu lokomotywy z trzema przednimi światłami, wagony na torach narysowane w perspektywie. Kierunek jazdy: na prawo. Pod symbolem lokomotywy napis „SKM” dużymi literami.

**Użycie:** Na panelach w celu wskazania miejsca. Na panelach w celu wskazania kierunku.

**Kolor:** RAL 5003 (Pantone 295 C)

### 36. Stacja/ przystanek osobowy/ peron WKD



**Funkcja:** Wskazywanie stacji/ przystanku osobowego lub miejsca, gdzie zatrzymuje się pociąg WKD.

**Obrazek:** Widok przodu lokomotywy z trzema przednimi światłami, wagony na torach narysowane w perspektywie. Kierunek jazdy: na prawo. Pod symbolem lokomotywy napis „WKD” dużymi literami.

**Użycie:** Na panelach w celu wskazania miejsca. Na panelach w celu wskazania kierunku.

**Kolor:** RAL 5003 (Pantone 295 C)

### 37. Lotnisko



**Funkcja:** Wskazywanie lotniska i/ lub drogi na lotnisko.

**Obrazek:** Samolot widziany z góry. Orientacja obrazka, która jest symetryczna w pionie, pozwala na jego używanie w ten sposób, aby wskazywał kierunek na prawo lub na lewo (inne orientacje, np. "dziobem do dołu" są niedozwolone).

**Użycie:** Na panelach w celu wskazania miejsca. Na panelach w celu wskazania kierunku.

**Kolor:** RAL 5003 (Pantone 295 C)

### 38. Autobus



**Funkcja:** Wskazywanie przystanku autobusowego komunikacji miejskiej lub lokalnej.

**Obrazek:** Boczny widok autobusu. Kierunek jazdy: na prawo.

**Użycie:** Na panelach w celu wskazania miejsca. Na panelach w celu wskazania kierunku.

**Kolor:** RAL 5003 (Pantone 295 C)



### 39. Pozioma strzałka wskazująca kierunek biegu autobusu/ tramwaju

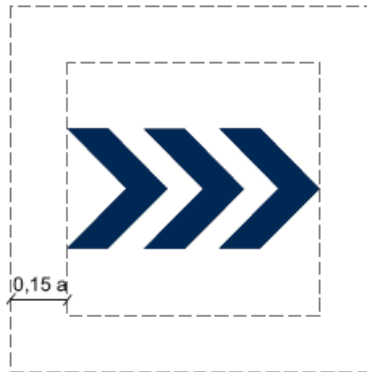

**Funkcja:** Wskazywanie kierunku, w którym odjeżdżają autobusy/ tramwaje. Używany wyłącznie z piktogramem „autobus” lub „tramwaj”.

**Obrazek:** Trzy grotty o kącie rozwarcia 84-86°, skierowane w prawą lub lewą stronę, w zależności od umiejscowienia opisu. Symbolu tego używa się zawsze bez otaczającej ramki. Celem ramki jest umożliwienie umiejscowienia informacji (napisów i piktogramów) obok strzałki kierunkowej.

**Użycie:** Na panelach w celu wskazania kierunku.

**Kolor:** RAL 5003 (Pantone 295 C)

### 40. Tramwaj

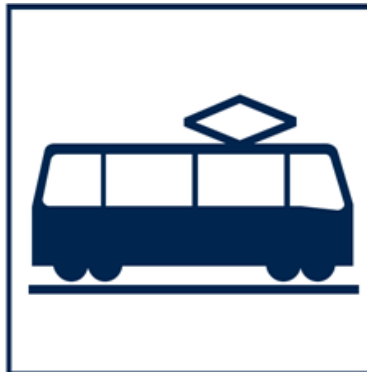

**Funkcja:** Wskazywanie przystanku tramwajowego.

**Obrazek:** Boczny widok tramwaju wraz z pantografem. Kierunek jazdy: na prawo. Linia przedstawia tory.

**Użycie:** Na panelach w celu wskazania miejsca. Na panelach w celu wskazania kierunku.

**Kolor:** RAL 5003 (Pantone 295 C)

#### 41. Statki pasażerskie



**Funkcja:** Wskazywanie mola dla statków pasażerskich.

**Obrazek:** Boczny widok statku. Kadłub i komin wypełnione, kontur nadbudowy statku. Kierunek ruchu: na prawo. Wodę przedstawiają dwie falowane linie.

**Użycie:** Na panelach w celu wskazania miejsca. Na panelach w celu wskazania kierunku.

**Kolor:** RAL 5003 (Pantone 295 C)

#### 42. Autobusy dalekobieżne



**Funkcja:** Wskazywanie dworca/ przystanku autobusów dalekobieżnych.

**Obrazek:** Widok autobusu od przodu.

**Użycie:** Na panelach w celu wskazania miejsca. Na panelach w celu wskazania kierunku.

**Kolor:** RAL 5003 (Pantone 295 C)

#### 43. Metro warszawskie



**Funkcja:** Wskazywanie stacji metra na terenie Warszawy.

**Obrazek:** Stylizowana litera M wpisana w okrąg.

**Użycie:** Na panelach w celu wskazania miejsca. Na panelach w celu wskazania kierunku.

**Kolor:** Pantone 485 C, Pantone 109 C

#### 44. Taksówka



**Funkcja:** Wskazywanie postoju taksówek.

**Obrazek:** Przedni widok samochodu z dwoma światłami przednimi. Na dachu znajduje się prostokąt z napisem „TAXI” dużymi literami.

**Użycie:** Na panelach w celu wskazania miejsca. Na panelach w celu wskazania kierunku.

**Kolor:** RAL 5003 (Pantone 295 C)

#### 45. Wynajem samochodu



**Funkcja:** Wskazywanie miejsca, w którym można wypożyczyć samochód.

**Obrazek:** Przedni widok samochodu z dwoma światłami przednimi. Po lewej stronie znajduje się kontur dłoni trzymającej pionowo kluczyk.

**Użycie:** Na panelach w celu wskazania miejsca. Na panelach w celu wskazania kierunku.

**Kolor:** RAL 5003 (Pantone 295 C)

#### 46. Parking



**Funkcja:** Wskazywanie miejsca parkowania pojazdów.

**Obrazek:** Duża litera „P”. Szczegółowe informacje dotyczące pewnych grup użytkowników, nadzoru, opłat, godzin otwarcia, etc. powinny zostać przedstawione odrębnie poza piktogramem.

**Użycie:** Na panelach w celu wskazania miejsca. Na panelach w celu wskazania kierunku.

**Kolor:** RAL 5003 (Pantone 295 C)

#### 47. Park & ride



**Funkcja:** Wskazywanie niezadaszonego parkingu dla użytkowników środków transportu publicznego.

**Obrazek:** Duże litery „P” i „R” ze znakiem plus pomiędzy nimi. Poprzeczna linia nad i pod tymi literami.

**Użycie:** Na panelach w celu wskazania miejsca. Na panelach w celu wskazania kierunku.

**Kolor:** RAL 5003 (Pantone 295 C)

#### 48. Kiss & ride



**Funkcja:** Wskazywanie miejsca parkowania pojazdów, służącego do krótkiego postoju.

**Obrazek:** Duże litery „K” i „R” ze znakiem plus pomiędzy nimi. Poprzeczna linia nad i pod tymi literami.

**Użycie:** Na panelach w celu wskazania miejsca. Na panelach w celu wskazania kierunku.

**Kolor:** RAL 5003 (Pantone 295 C)

#### 49. Park & rail



**Funkcja:** Wskazywanie parkingu położonego w pobliżu stacji/ przystanku osobowego lub na stacji/ przystanku osobowym, dla posiadaczy biletów na przejazd pociągiem.

**Obrazek:** Po lewej stronie wielka litera „P”, z prawego boku pociąg. Ponad tymi obrazkami znajduje się linia w kształcie dachu.

**Użycie:** Na panelach w celu wskazania miejsca. Na panelach w celu wskazania kierunku.

**Kolor:** RAL 5003 (Pantone 295 C)

#### 50. Autobus zastępczy



**Funkcja:** Wskazywanie miejsca zatrzymania autobusów zastępczych.

**Obrazek:** W lewym górnym rogu znajduje się widziana z przodu lokomotywa przekreślona czerwoną poprzeczną kreską, biegnącą z dolnego lewego rogu do górnego prawego rogu. Na dole po prawej stronie znajduje się widziany z boku autobus.

**Użycie:** Na panelach w celu wskazania miejsca. Na panelach w celu wskazania kierunku.

**Kolor:** RAL 5003 (Pantone 295 C), Pantone Red 032 C

## 51. Parking rowerowy



**Funkcja:** Wskazywanie parkingu rowerowego.

**Obrazek:** W prawym górnym rogu znajduje się wielka litera „P” w kwadratowej ramce. Pod spodem znajduje się widziany z boku rower z kierownicą zwróconą w prawą stronę. Informacje szczegółowe dotyczące ochrony przed złą pogodą, płatnej kaucji, opłat, godzin otwarcia, etc. należy umieścić poza piktogramem.

**Użycie:** Na panelach w celu wskazania miejsca. Na panelach w celu wskazania kierunku.

**Kolor:** RAL 5003 (Pantone 295 C)

## 51. Wynajem rowerów



**Funkcja:** Wskazywanie miejsca, w którym można wypożyczyć rower.

**Obrazek:** Boczny widok roweru z kierownicą po prawej stronie. Po lewej stronie znajduje się kontur dłoni trzymającej pionowo kluczyk.

**Użycie:** Na panelach w celu wskazania miejsca. Na panelach w celu wskazania kierunku.

**Kolor:** RAL 5003 (Pantone 295 C)

### 53. Nadzór video



**Funkcja:** Wskazywanie monitorowanego obszaru.

**Obrazek:** Kamera video zwrócona w lewą stronę, ponad nią znajduje się wyraz „video”.

**Użycie:** Na panelach w celu wskazania miejsca. Wzór powinien być z opisem według wzoru zamieszczonego w *Wytycznych dotyczących projektowania i budowy Systemów Monitoringu Wizyjnego (SMW) na obiektach obsługi pasażerskiej lpi-4*.

**Kolor:** RAL 5003 (Pantone 295 C)

### 54. WiFi



**Funkcja:** Wskazywanie dostępności sieci WiFi.

**Obrazek:** W prawym górnym rogu znajduje się napis „WiFi” (skrót od Wireless Fidelity). W lewym dolnym rogu znajduje się kropka symbolizująca nadajnik, od której, w kierunku napisu WiFi, rozchodzą się trzy łuki symbolizujące fale radiowe.

**Użycie:** Na panelach w celu wskazania miejsca. Na panelach w celu wskazania kierunku.

**Kolor:** RAL 5003 (Pantone 295 C)



## 55. Poczta



**Funkcja:** Wskazywanie poczty.

**Obrazek:** Kontur tyłu koperty.

**Użycie:** Na panelach w celu wskazania miejsca. Na panelach w celu wskazania kierunku.

**Kolor:** RAL 5003 (Pantone 295 C)

## 56. Kantor wymiany walut



**Funkcja:** Wskazywanie miejsca, w którym można wymienić różne waluty.

**Obrazek:** Dwa nachodzące na siebie kontury banknotów. Górny banknot nosi symbol amerykańskiego dolara w negatywie na tle prostokąta. Poniżej znajdują się 3 monety z symbolami euro, jena i polskiego złotego w negatywie.

**Użycie:** Na panelach w celu wskazania miejsca. Na panelach w celu wskazania kierunku.

**Kolor:** RAL 5003 (Pantone 295 C)

## 57. Bar/ restauracja



**Funkcja:** Wskazywanie obiektu gastronomicznego.

**Obrazek:** Nóż (po prawej stronie) i widelec (po lewej stronie), położone obok siebie w pozycji pionowej.

**Użycie:** Na panelach w celu wskazania miejsca. Na panelach w celu wskazania kierunku.

**Kolor:** RAL 5003 (Pantone 295 C)

#### 58. Bistro, kawiarnia



**Funkcja:** Wskazywanie baru, kawiarni, oferującego niewielki wybór dań i napojów.

**Obrazek:** Filiżanka na spodeczku. Ucho filiżanki znajduje się po prawej stronie.

**Użycie:** Na panelach w celu wskazania miejsca. Na panelach w celu wskazania kierunku.

**Kolor:** RAL 5003 (Pantone 295 C)

## 59. Książki/ gazety



**Funkcja:** Wskazywanie miejsca sprzedaży gazet i książek

**Obrazek:** Widok z góry i pod kątem: kontur górnej części gazety, zgiętej wzdłuż z napisem „NEWS”, drukowanymi literami czcionką Antiqua, widocznym częściowo. Z przodu znajduje się górna część książki z czarną okładką.

**Użycie:** Na panelach w celu wskazania miejsca. Na panelach w celu wskazania kierunku.

**Kolor:** RAL 5003 (Pantone 295 C)

## 60. Kwiaty



**Funkcja:** Wskazywanie miejsca sprzedaży kwiatów.

**Obrazek:** Stylizowany kwiat z sześcioma płatkami na łodydze i dwoma liśćmi w kształcie lancetu. Piktogramu tego można użyć również w celu wskazania automatu z kwiatami.

**Użycie:** Na panelach w celu wskazania miejsca. Na panelach w celu wskazania kierunku.

**Kolor:** RAL 5003 (Pantone 295 C)

## 61. Sklepy



**Funkcja:** Wskazywanie sklepu.

**Obrazek:** Boczny widok wózka sklepowego, skierowanego w prawą stronę, z jedną butelką i dwoma innymi artykułami, które symbolizują prostokąty, jeden z nich jest pionowy a drugi poziomy. Zawartość i koła są pełne. Kosz wózka symbolizują krzyżujące się linie.

**Użycie:** Na panelach w celu wskazania miejsca. Na panelach w celu wskazania kierunku.

**Kolor:** RAL 5003 (Pantone 295 C)

## 62. Fryzjer



**Funkcja:** Wskazywanie fryzjera.

**Obrazek:** Po lewej stronie znajduje się para otwartych nożyczek, skierowanych w górę. Po prawej stronie znajduje się grzebień, którego ząbki skierowane są w lewą stronę. Obydwa pokazane są w sposób wyraźny.

**Użycie:** Na panelach w celu wskazania miejsca. Na panelach w celu wskazania kierunku.

**Kolor:** RAL 5003 (Pantone 295 C)

### 63. Stare Miasto



**Funkcja:** Wskazywanie Starego Miasta.

**Obrazek:** Z lewej strony uproszczony rysunek wieży, z prawej strony wieży fragment muru obronnego.

**Użycie:** Na panelach w celu wskazania kierunku.

**Kolor:** RAL 5003 (Pantone 295 C)

### 64. Muzeum



**Funkcja:** Wskazywanie muzeum.

**Obrazek:** Uproszczony rysunek budynku w stylu świątyni greckiej, z trzema stopniami schodowymi, czterema kolumnami i dwuspadowym zadaszeniem.

**Użycie:** Na panelach w celu wskazania kierunku.

**Kolor:** RAL 5003 (Pantone 295 C)

### 65. Pojemnik na odpady zmieszane



**Funkcja:** Wskazywanie kosza na odpady.

**Obrazek:** Widziana z przodu osoba z ręką wyciągniętą w stronę kosza na odpady w przekroju, wrzucająca symboliczne odpady.

**Użycie:** Na koszach na odpady w celu określenia funkcji.

### 66. Pojemnik na odpady z metali i tworzyw sztucznych



**Funkcja:** Wskazywanie pojemnika na odpady z metali

**Obrazek:** Przekrój pojemnika z puszką oraz plastikowym kubeczkiem, jedno nad drugim. W prawym górnym rogu znajdują się trzy strzałki obracające się w prawo.

**Użycie:** Na koszach na odpady w celu określenia funkcji, zawsze w zestawieniu z opisem.

### 67. Pojemnik na odpady organiczne (bio)



**Funkcja:** Wskazywanie pojemnika na odpady organiczne.

**Obrazek:** Przekrój pojemnika z ogryzkami z jabłka, jeden nad drugim. W prawym górnym rogu znajdują się trzy strzałki obracające się w prawo.

**Użycie:** Na koszach na odpady w celu określenia funkcji, zawsze w zestawieniu z opisem.

### 68. Pojemnik na odpady ze szkła



**Funkcja:** Wskazywanie kosza na odpady ze szkła.

**Obrazek:** Przekrój pojemnika z butelką (wypełnioną) przechyloną z górnego lewego rogu w kierunku dolnego prawego rogu. W prawym górnym rogu znajdują się trzy strzałki obracające się w prawo.

**Użycie:** Na koszach na odpady w celu określenia funkcji, zawsze w zestawieniu z opisem.

## 69. Pojemnik na odpady z papieru



**Funkcja:** Wskazywanie kosza na odpady z papieru.

**Obrazek:** Przekrój pojemnika z konturem górnej części gazety, zgiętej wzdłuż, z napisem „NEWS”, wielkimi literami czcionką Antiqua, widocznym częściowo. W prawym górnym rogu znajdują się trzy strzałki obracające się w prawo.

**Użycie:** Na koszach na odpady w celu określenia funkcji, zawsze w zestawieniu z opisem.

## 70. Telefon alarmowy/nagłe wezwanie



**Funkcja:** Wskazywanie miejsca, z którego można wezwać pomoc w nagłym wypadku.

**Obrazek:** Wielkie litery „SOS” w negatywie na zielonym tle.

**Użycie:** Na panelach w celu wskazania miejsca.

**Kolor:** Pantone 361 C



## 71. Nie wchodzić



**Funkcja:** Wskazywanie miejsca, w którym nie wolno przechodzić.

**Obrazek:** Osoba na żółtym tle w okręgu z czerwoną obwódką.

**Użycie:** Ostrzeżenie/ Na panelach w celu wskazania miejsca.

**Kolor:** Pantone Black 6 C, Pantone Red 032 C, Pantone Yellow 012 C

## 72. Uwaga: pociągi wjeżdżające na stację/ przystanek osobowy lub przejeżdżające przez stację/ przystanek osobowy. Proszę odsunąć się od krawędzi peronu



**Funkcja:** Ostrzeżenie przed pociągami wjeżdżającymi na stację/ przystanek osobowy lub przez nią przejeżdżającymi.

**Obrazek:** Wskazywanie obszaru zagrożenia poprzez krawędź peronu.

**Użycie:** Znak wskazujący.

**Kolor:** Pantone Black 6 C, Pantone Red 032 C, Pantone Yellow 012 C

### 73. Zakaz używania wózków bagażowych



**Funkcja:** Wskazywanie miejsca lub przejścia, w którym nie wolno używać wózków bagażowych.

**Obrazek:** Boczny widok wózka pchanego od lewej do prawej strony. Czerwona poprzeczna kreska poprowadzona z dolnego lewego rogu do górnego prawego rogu oznacza „zakaz używania wózków bagażowych”.

**Użycie:** Na panelach w celu wskazania miejsca.

**Kolor:** RAL 5003 (Pantone 295 C), Pantone Red 032 C

### 74. Zakaz jazdy na deskorolkach



**Funkcja:** Wskazywanie miejsca, w którym nie wolno jeździć na deskorolkach.

**Obrazek:** Boczny widok osoby , pochylonej do przodu w lewą stronę, stojącej na jednej nodze na stylizowanej deskorolce. Druga noga podniesiona w ruchu odpychania. Czerwona poprzeczna kreska poprowadzona z dolnego lewego rogu do górnego prawego rogu oznacza „zakaz jazdy na deskorolkach”.

**Użycie:** Na panelach w celu wskazania miejsca.

**Kolor:** RAL 5003 (Pantone 295 C), Pantone Red 032 C

### 75. Zakaz jazdy na wrotkach lub rolkach



**Funkcja:** Wskazywanie miejsca, w którym nie wolno jeździć na wrotkach lub rolkach.

**Obrazek:** Stylizowana sylwetka buta z wrotkami symbolizowanymi przez cztery kółka znajdujące się pod butem. Czerwona poprzeczna kreska poprowadzona z dolnego lewego rogu do górnego prawego rogu oznacza „zakaz jazdy na wrotkach lub rolkach”.

**Użycie:** Na panelach w celu wskazania miejsca. Na panelach w celu wskazania miejsca.

**Kolor:** RAL 5003 (Pantone 295 C), Pantone Red 032 C

### 76. Zakaz jazdy na hulajnodze



**Funkcja:** Wskazywanie miejsca, w którym nie wolno jeździć na hulajnodze.

**Obrazek:** Stylizowana sylwetka hulajnogi. Czerwona poprzeczna kreska poprowadzona z dolnego lewego rogu do górnego prawego rogu oznacza „zakaz jazdy na hulajnodze”.

**Użycie:** Na panelach w celu wskazania miejsca.

**Kolor:** RAL 5003 (Pantone 295 C), Pantone Red 032 C

## 77. Zakaz jazdy rowerem



**Funkcja:** Wskazywanie obszaru po którym nie wolno jeździć rowerem.

**Obrazek:** Boczny widok roweru z kierownicą skierowaną w prawą stronę. Czerwona poprzeczna kreska poprowadzona z dolnego lewego rogu do górnego prawego rogu oznacza „zakaz używania rowerów”. Na czerwonym polu pod ramką piktogramu umieszczony opis.

**Użycie:** Na panelach w celu wskazania miejsca. Ten znak występuje samodzielnie. Nie należy zestawiać go ze znakami informacji pasażerskiej.

**Kolory:** RAL 5003 (Pantone 295 C), Pantone Red 032 C

**Czcionka:** Myriad Pro Semibold, Myriad Pro Semibold Italic

**Minimalne wymiary tablicy:** 20 cm x 30 cm

## 78. Zakaz parkowania roweru



**Funkcja:** Wskazywanie obszaru w którym nie wolno parkować rowerów.

**Obrazek:** Boczny widok roweru z kierownicą skierowaną w prawą stronę. Czerwona poprzeczna kreska poprowadzona z dolnego lewego rogu do górnego prawego rogu oznacza „zakaz używania rowerów”. Na czerwonym polu pod ramką piktogramu umieszczony opis.

**Użycie:** Na panelach w celu wskazania miejsca. Ten znak występuje samodzielnie. Nie należy zestawiać go ze znakami informacji pasażerskiej.

**Kolory:** RAL 5003 (Pantone 295 C), Pantone Red 032 C

**Czcionka:** Myriad Pro Semibold, Myriad Pro Semibold Italic

**Minimalne wymiary tablicy:** 20 cm x 30 cm

## 79. Zakaz palenia



**Funkcja:** Wskazywanie obszaru w którym nie wolno palić.

**Obrazek:** Dwa poziome papierosy, jeden nad drugim, skierowane w lewą stronę, widziane z boku. Górny papieros z dwiema pionowymi falowanymi liniami symbolizującymi dym. Dolny papieros elektroniczny ze znakami plus i minus symbolizującymi baterię i symbol błyskawicy z lewej strony. Czerwona poprzeczna kreska poprowadzona z dolnego lewego rogu do górnego prawego rogu. Na czerwonym polu pod ramką piktogramu umieszczony opis.

**Użycie:** Na panelach w celu wskazania miejsca. Ten znak występuje samodzielnie. Nie należy zestawiać go ze znakami informacji pasażerskiej.

**Kolory:** RAL 5003 (Pantone 295 C), Pantone Red 032 C

**Czcionka:** Myriad Pro Semibold, Myriad Pro Semibold Italic

**Minimalne wymiary tablicy:** 20 cm x 30 cm

## 80. Nieupoważnionym wstęp wzbroniony



**Funkcja:** Wskazywanie miejsca/obszaru na który może wchodzić jedynie upoważniony personel

**Obrazek:** Widok boczny osoby idącej w prawą stronę. Czerwona poprzeczna kreska z lewego dolnego rogu do prawego górnego rogu. Na granatowym polu pod ramką piktogramu umieszczony opis.

**Użycie:** Na panelach w celu wskazania miejsca.

**Kolory:** RAL 5003 (Pantone 295 C), Pantone Red 032 C

**Czcionka:** Myriad Pro Semibold, Myriad Pro

**Minimalne wymiary tablicy:** 30 cm x 45 cm

## 81. Przejście z asystą pracownika kolei



**Funkcja:** Wskazywanie miejsc przejścia dla osób niepełnosprawnych w obecności uprawnionego pracownika kolei.

**Obrazek:** Widok boczny osoby na wózku inwalidzkim, skierowaną w prawą stronę. Z lewej strony stoi osoba w stroju służbowym. Na granatowym polu pod ramką piktogramu umieszczony opis.

**Użycie:** Na panelach w celu wskazania miejsca.

**Kolory:** RAL 5003 (Pantone 295 C)

**Czcionka:** Myriad Pro Semibold, Myriad Pro Semibold Italic

**Minimalne wymiary tablicy:** 30 cm x 45 cm

**Numer telefonu:** należy dodać na oznakowaniu jedynie w przypadku możliwości udzielenia usługi w czasie nie dłuższym niż 0,5 h od zgłoszenia.

**Wzór zapisu numeru telefonu stacjonarnego:** 00 000 00 00

**Wzór zapisu numeru telefonu komórkowego:** 000 000 000



## 82. Przejście z asystą opiekuna lub osoby towarzyszącej



**Funkcja:** Wskazywanie miejsc przejścia dla osób niepełnosprawnych w obecności opiekuna lub osoby towarzyszącej.

**Obrazek:** Widok boczny osoby na wózku inwalidzkim, skierowaną w prawą stronę. Z lewej strony postać osoby stojącej. Na granatowym polu pod ramką piktogramu umieszczony opis.

**Użycie:** Na panelach w celu wskazania miejsca.

**Kolory:** RAL 5003 (Pantone 295 C)

**Czcionka:** Myriad Pro Semibold, Myriad Pro Semibold Italic

**Minimalne wymiary tablicy:** 30 cm x 45 cm

### 83. Przejście przez tory zabronione



**Funkcja:** Wskazywanie, że nie wolno przechodzić przez tory.

**Obrazek:** Widok boczny osoby idącej przez tory w prawą stronę. W lewym górnym rogu widziana z przodu lokomotywa. Czerwona poprzeczna kreska z lewego dolnego rogu do prawego górnego rogu. Na czerwonym polu pod ramką piktogramu umieszczony opis.

**Użycie:** Na panelach w celu wskazania miejsca.

**Kolory:** RAL 5003 (Pantone 295 C), Pantone Red 032 C

**Czcionka:** Myriad Pro Semibold, Myriad Pro Semibold Italic

**Minimalne wymiary tablicy:** 30cm x 45cm

#### 84. Przejście przez tory. Strzeż się pociągu



**Funkcja:** Wskazywanie, że przy przejściu należy zachować szczególną ostrożność.

**Obrazek:** Z lewej strony osoba stojąca na drodze. W prawym górnym rogu widziana z przodu lokomotywa. Z prawej strony tory. Na granatowym polu pod ramką piktogramu umieszczony opis.

**Użycie:** Na panelach w celu wskazania miejsca.

**Kolory:** RAL 5003 (Pantone 295 C), Pantone Red 032 C

**Czcionka:** Myriad Pro Semibold, Myriad Pro Semibold Italic

**Minimalne wymiary tablicy:** 30 cm x 45 cm

**85. Przy zamkniętych rogatkach zakaz wstępu na tory przy wyjściach z peronu w międzytorzu**



**Funkcja:** Wskazywanie, że nie wolno przechodzić przez tory przy zamkniętych rogatkach z peronu w międzytorzu.

**Obrazek:** Z lewej strony osoba stojąca na drodze. W górnej części widziana z przodu lokomotywa. Z prawej strony tory oraz zamknięta rogatka. Na drodze, pomiędzy stojącą osobą a torami, napis „STOP”. Na czerwonym polu pod ramką piktogramu umieszczony opis.

**Użycie:** W lokalizacji gdzie niezabezpieczone wyjście z peronu w międzytorzu wyprowadza na przejazd zabezpieczony rogatkami.

**Kolory:** RAL 5003 (Pantone 295 C), Pantone Red 032 C

**Czcionka:** Myriad Pro Semibold, Myriad Pro Semibold Italic

**Minimalne wymiary tablicy:** 30cm x 45cm

## 86. Postój na żądanie



**Funkcja:** Wskazywanie, że na przystanku zatrzymują się pociągi na żądanie i należy czekać na pociąg w miejscu widocznym dla maszynisty.

**Obrazek:** Z prawej strony osoba stojąca na peronie. Z lewej strony widziana z przodu lokomotywa. Na granatowym polu pod ramką piktogramu umieszczony opis.

**Użycie:** Na przystankach osobowych zakwalifikowanych jako przystanki z postojami na żądanie.

**Kolory:** RAL 5003 (Pantone 295 C), Pantone Red 032 C

**Czcionka:** Myriad Pro Semibold, Myriad Pro Semibold Italic

**Minimalne wymiary tablicy:** 40 cm x 60 cm

### 87. Zakaz karmienia ptaków na terenie stacji



**Funkcja:** Wskazywanie miejsca w którym zabrania się karmić ptaki.

**Obrazek:** Pośrodku sylwetka ptaka. Z lewej strony otwarta dłoń wysypująca pokarm. Czerwona obwódka koła z poprzeczną kreską poprowadzoną z górnego lewego rogu do dolnego prawego rogu. Na granatowym polu pod ramką piktogramu umieszczony opis.

**Użycie:** Na panelach w celu wskazania miejsca.

**Kolory:** RAL 5003 (Pantone 295 C), Pantone Red 032 C

**Czcionka:** Myriad Pro Semibold, Myriad Pro Semibold Italic

**Minimalne wymiary tablicy:** 20 cm x 30 cm

## 88. Przystanek Zastępczej Komunikacji Autobusowej



**Funkcja:** Wskazywanie miejsca, gdzie zatrzymują się autobusy Zastępczej Komunikacji Autobusowej.

**Obrazek:** W lewym górnym rogu znajduje się widziana z przodu lokomotywa przekreślona czerwoną poprzeczną kreską, biegnącą z dolnego lewego rogu do górnego prawego rogu. Na dole po prawej stronie znajduje się widziany z boku autobus. Na granatowym polu pod ramką piktogramu umieszczony opis.

**Użycie:** Na panelach w celu wskazania miejsca.

**Kolory:** Ral 5003 (Pantone 295 C), Pantone Red 032

**Czcionka:** Myriad Pro Semibold, Myriad Pro Semibold Italic

**Minimalne wymiary tablicy:** 30 cm x 45 cm

## 89. Strefa dla palących



**Funkcja:** Wskazywanie miejsca lub pomieszczenia gdzie wolno palić.

**Obrazek:** Papieros umieszczony poziomo i skierowany zapaloną częścią w lewą stronę. Dym symbolizują dwie, falujące, pionowe linie. Piktogram w wersji z opisem „Tu wolno palić”, w dwóch językach. Na granatowym polu pod ramką piktogramu umieszczony opis.

**Użycie:** Odrębna tabliczka / naklejka. Do oznaczenia stref dla palących.

**Kolory:** Ral 5003 (Pantone 295 C)

**Czcionka:** Myriad Pro Semibold, Myriad Pro Semibold Italic

**Minimalne wymiary tablicy:** 20 cm x 30 cm



## 90. Zgłoszenie potrzeby skorzystania z platformy przyschodowej



**Funkcja:** Kontakt telefoniczny do wezwania pomocy w celu skorzystania z platformy przyschodowej.

**Obrazek:** Widok boczny osoby na wózku inwalidzkim, skierowanej w prawą stronę. Na granatowym polu pod ramką piktogramu umieszczony opis.

**Użycie:** Na panelach w celu wskazania miejsca.

**Kolory:** RAL 5003 (Pantone 295 C)

**Czcionka:** Myriad Pro Semibold, Myriad Pro Semibold Italic

**Minimalne wymiary tablicy:** 20 cm x 31 cm

**Wzór zapisu numeru telefonu stacjonarnego:** 00 000 00 00

**Wzór zapisu numeru telefonu komórkowego:** 000 000 000

## 91. Czarny punkt kolejowy



**Funkcja:** Wskazywanie, że nie wolno przechodzić przez tory.

**Obrazek:** W górnej części na czarnym tle napis „STOP!”. Poniżej na żółtym tle widok boczny osoby idącej przez tory w prawą stronę. W lewym górnym rogu widziana z przodu lokomotywa. Czerwona poprzeczna kreska z lewego dolnego rogu do prawego górnego rogu. W dolnych narożach podana liczba ofiar wypadków, jakie miały miejsca na danym terenie. W dolnej części na czerwonym tle napis „Przejście przez tory zabronione”.

**Użycie:** Na panelach w celu wskazania miejsca. Znak należy montować poza peronami, poza międzytorzem na długości peronu oraz poza formalnymi drogami dojścia do peronów, tam gdzie miały miejsce wypadki kolejowe z udziałem pieszych.

**Kolory:** Pantone Yellow 012 C, Pantone Red 032 C, Pantone Black 6 C, biały

**Czcionka:** Myriad Pro Semibold, Myriad Pro Semibold Condensed, Myriad Pro pogrubiona

**Minimalne wymiary tablicy:** 60 cm x 90 cm

92. Proporcje piktogramów 77-89

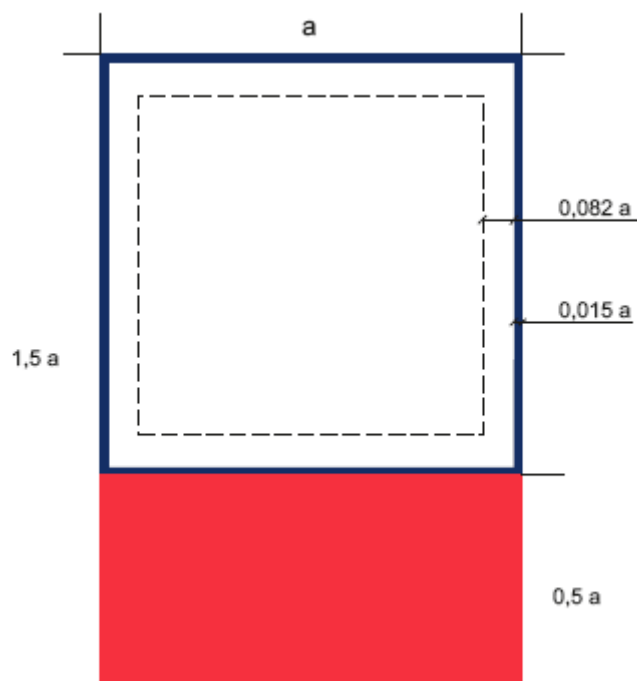



# **PKP POLSKIE LINIE KOLEJOWE S.A.**

**Załącznik nr 2 do Wytycznych dla oznakowania stałego infrastruktury pasażerskiej  
Ipi-2**

**Tablice tymczasowe**

§ 1.

**Zasady projektowania**

Podczas remontów i innych sytuacji, w których czasowo zmienia się organizacja ruchu podróźnych, stosuje się oznakowanie o odmiennym kodzie kolorystycznym od standardowego. Oznakowanie tymczasowe powinno być żółto-czarne. Dodatkowo na tablicach informacyjnych stosuje się specjalne kreskowane ramki. Takie rozwiązanie nawiązuje do uniwersalnego oznakowania remontów i prac budowlanych. Dodatkowo, czarna treść na żółtym tle jest bardziej widoczna i umożliwia szybkie odczytanie informacji.

Tablice oznakowania tymczasowego umieszczane są na tle złożonym z ukośnych linii w kolorach żółtym i czarnym ułożonym naprzemiennie.

Przykłady poniżej przedstawiają matryce do wykorzystania przy projektowaniu tablic pionowych i poziomych.

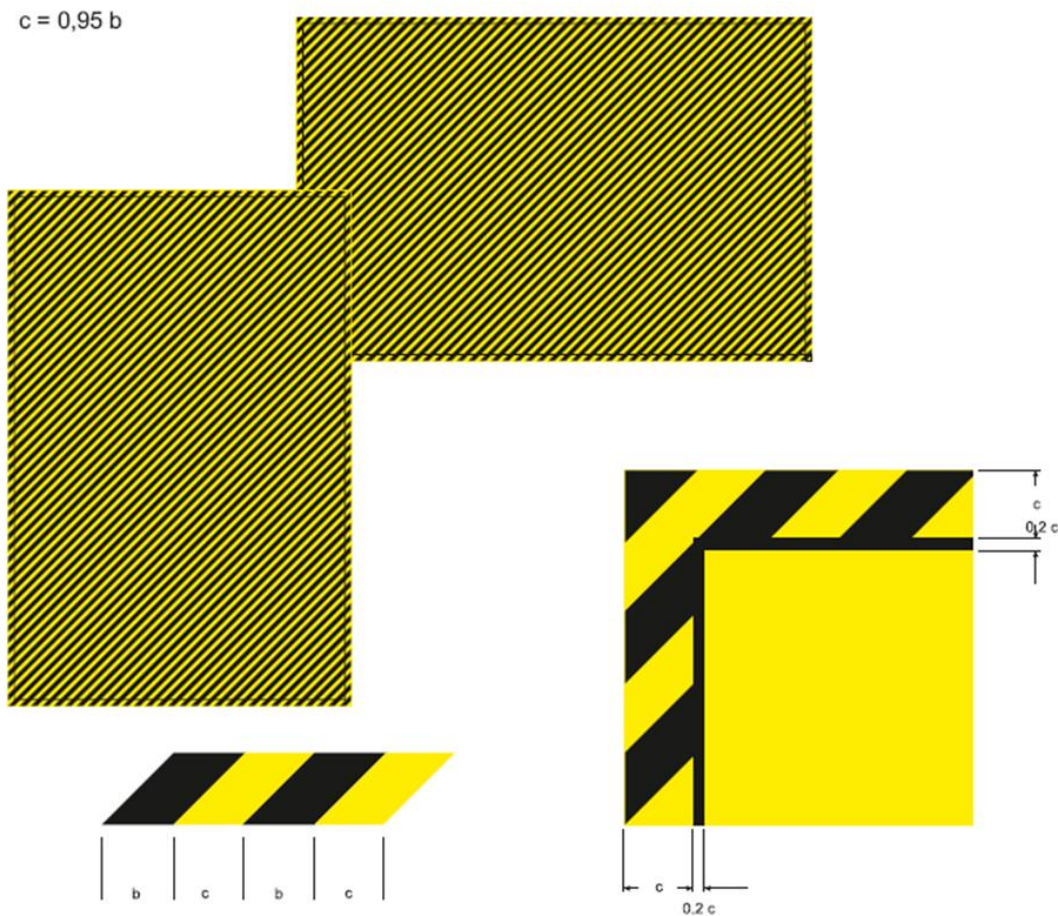

Rys. 1 Zasady tworzenia kreskowania matrycy tymczasowej tablicy informacyjnej

Tablice oznakowania tymczasowego umieszczane są na tle złożonym z ukośnych linii w kolorach żółtym i czarnym, ułożonych naprzemiennie. Przykłady poniżej przedstawiają schemat dodawania ramek do zaprojektowanej tablicy.

### Tablica pionowa

Aby poprawnie dopasować obramowanie, należy wybrać właściwą matrycę (w tym przypadku pionową) i nałożyć na nią zaprojektowany wzór tablicy tymczasowej (rys. 2.1). Następnie należy proporcjonalnie powiększyć tablicę tak aby jej wysokość odpowiadała wysokości czarnej ramki znajdującej się na matrycy (rys. 2.2). Dostosować szerokość ramki do szerokości tablicy poprzez przesunięcie aktywnych węzłów narożnych ramki z prawej strony. Uwaga: nie należy ścisnąć ramki ani jej rozciągać. Następnie należy dostosować szerokość pola kreskowanego tła (rys. 2.3).



Rys. 2 Schemat tworzenia kreskowania obramowania tymczasowej tablicy informacyjnej dla orientacji pionowej

### Tablica pozioma

Aby poprawnie dopasować obramowanie, należy wybrać właściwą matrycę (w tym przypadku poziomą) i nałożyć na nią zaprojektowany wzór tablicy tymczasowej (rys. 3.1). Następnie należy proporcjonalnie powiększyć tablicę tak aby jej szerokość odpowiadała szerokości czarnej ramki znajdującej się na matrycy (rys. 3.2). Dostosować wysokość ramki do wysokości tablicy poprzez przesunięcie aktywnych górnych węzłów ramki (rys. 3.3). Uwaga: nie należy ścisnąć ramki ani jej rozciągać. Następnie należy w taki sam sposób dostosować wysokość pola kreskowanego tła (rys. 3.4).

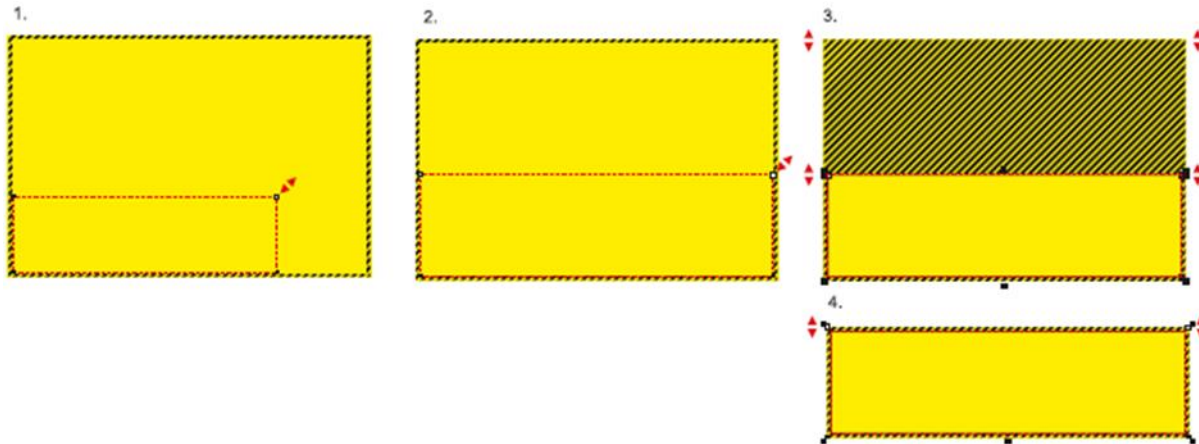

Rys. 3 Schemat tworzenia kreskowania obramowania tymczasowej tablicy informacyjnej dla orientacji poziomej

Kompozycja tablic tymczasowych nieco różni się od przyjętej standardowo w tym opracowaniu. Na tablicach informacyjnych dopuszcza się stosowanie nagłówków (na czarnym tle), gdzie można podać przyczyny danej zmiany, np. PRZEBUDOWA PERONU, lub inne ważne informacje. Dodatkowo między strzałką a tekstem dopuszcza się stosowanie piktogramów w celu wzmocnienia przekazu. Tablice takie powinny być umieszczane we wszystkich miejscach, gdzie podróżny mógłby podjąć mylną decyzję co do kierunku poruszania się i powinny zawierać wskazanie do najważniejszych obiektów i funkcji. Wszystkie podpisy powinny być przetłumaczone na język angielski.

Poniżej zaprezentowane zostały przykładowe tablice tymczasowe w układach poziomych i pionowych.



Rys. 4 Wzory tablic tymczasowych informujących o dojściu do kolejowych obiektów obsługi podróżnych

Oprócz standardowego użycia strzałki kierunkowej, w przypadku żółto-czarnych tablic dopuszcza się stosowanie jednej dużej strzałki, jeśli kilka wersów tablicy wskazuje ten sam kierunek.



Rys. 5 Wzór tablicy tymczasowej informującej o dojściu do kolejowych obiektów obsługi podróżnych.

Dodatkowo w przypadku oznakowania tymczasowego może być wykorzystywany dodatkowy wzorec strzałki kierunkowej ("za rogiem" czyli prosto i w lewo/prawo).



Rys. 6 Wzory tablic tymczasowych informujących o dojściu do kolejowych obiektów obsługi podróżnych



**Strzałka kierunkowa „za rogiem”**



Rys. 7 Wzór strzałki

**Funkcja:** Wskazywanie kierunku, w którym należy podążać.

**Obrazek:** Grot strzałki o kącie rozwarcia 84-86°. Promień strzałki zgięty pod kątem 90°.

Symbolu tego używa się zawsze bez otaczającej ramki. Celem ramki jest umożliwienie prawidłowego umiejscowienia informacji, np. piktogramów, obok strzałki kierunkowej. Strzałka może wskazywać kierunek na prawo lub na lewo.

**Użycie:** Na panelach w celu wskazania miejsca.

**Kolorystyka:** Pantone Black 6 C

**Strzałka kierunkowa „zawrót”**



Rys. 8 Wzór strzałki

**Funkcja:** Wskazywanie kierunku, w którym należy zawrócić.

**Obrazek:** Grot strzałki o kącie rozwarcia 84-86°. Promień strzałki zgięty podwójnie pod kątem 90° w tym samym kierunku. Symbolu tego używa się zawsze bez otaczającej ramki. Celem ramki jest umożliwienie prawidłowego umiejscowienia informacji, np. piktogramów, obok strzałki kierunkowej. Strzałka może wskazywać kierunek w prawo lub w lewo.

**Użycie:** Na panelach w celu wskazania miejsca.

**Kolorystyka:** Pantone Black 6 C

Przykłady poniżej przedstawiają zasady pozycjonowania elementów składowych, wyznaczania ich wielkości, proporcji i marginesów.

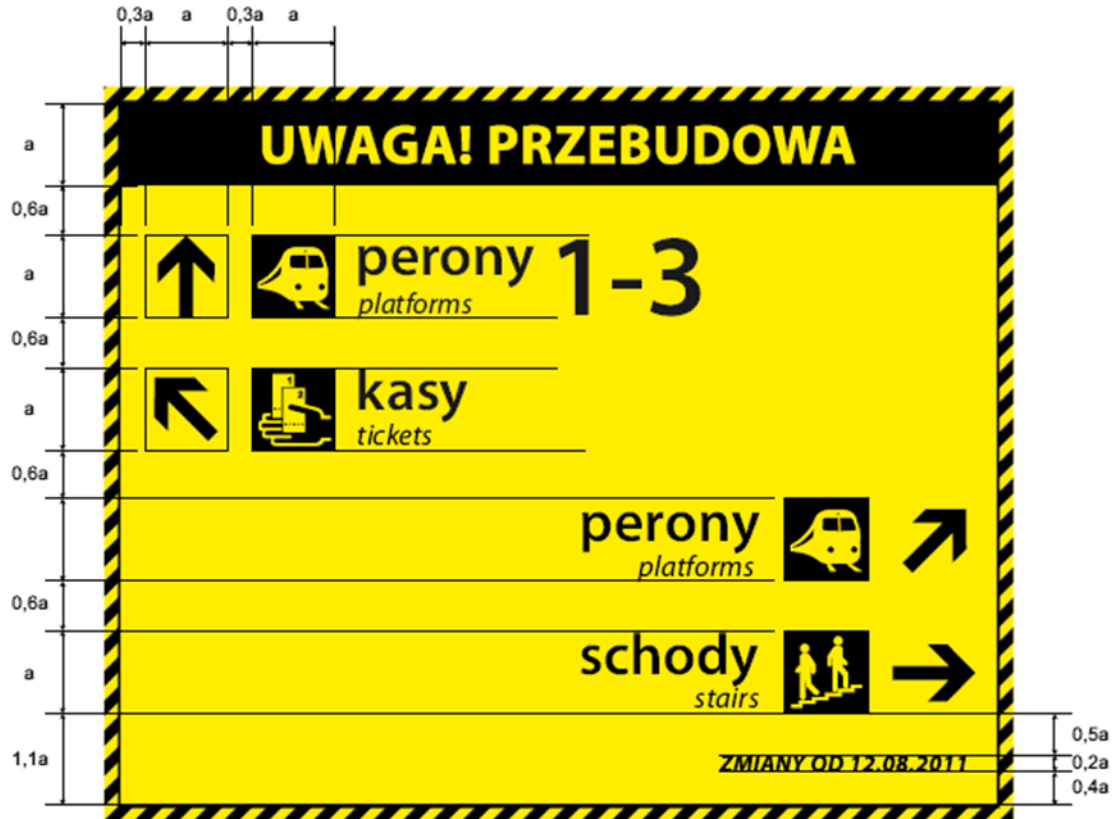

Rys. 9 Zasady tworzenia tymczasowych tablic informacyjnych

Zasady doboru układu i formatów tablic wynikają z konkretnych potrzeb i sytuacji na danym obszarze infrastruktury pasażerskiej. Tablice mogą być komponowane zarówno w pionie jak i w poziomie.

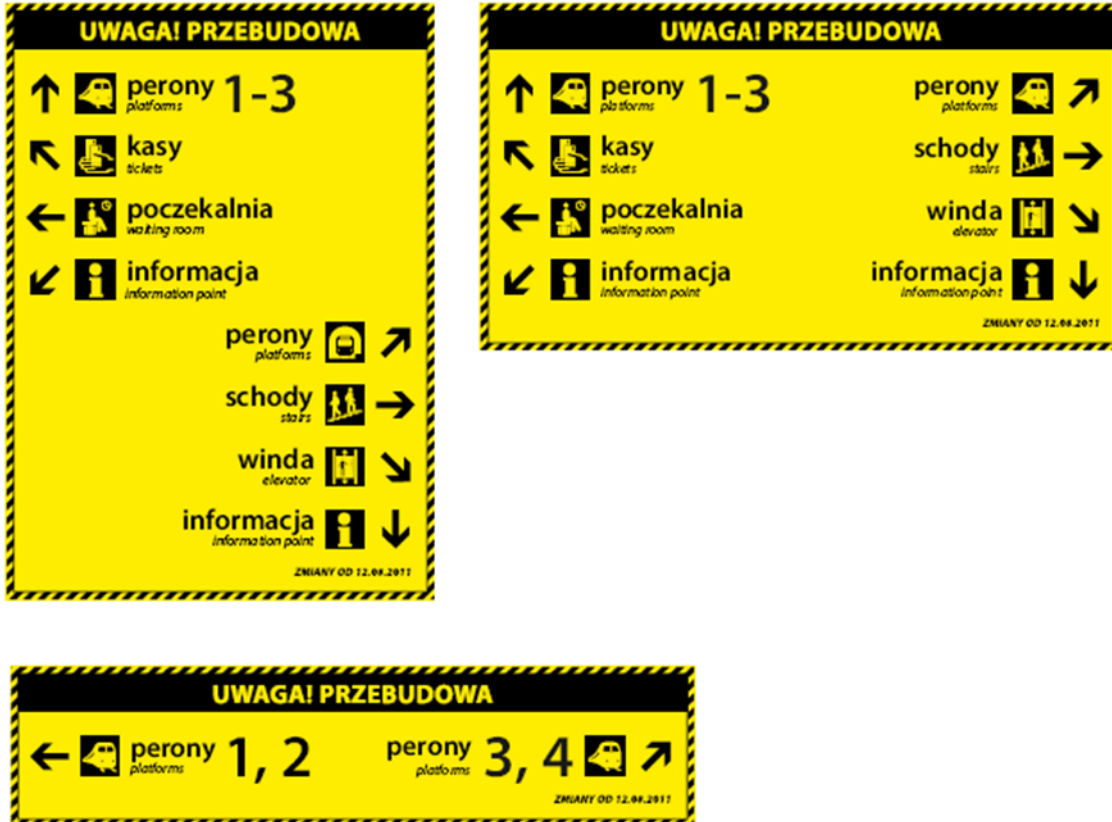

Rys. 10 Wzory tablic tymczasowych informujących o dojściu do kolejowych obiektów obsługi podróżnych.

Możliwe jest stosowanie samych piktogramów ze strzałką kierunkową.



Rys. 11 Wzory tablic tymczasowych informujących o dojściu do kolejowych obiektów obsługi podróżnych

Aby wyróżnić kierunek w sposób widoczny z dużej odległości, można użyć strzałki kierunkowej samodzielnej. Jest to rodzaj tablicy informacyjnej w kształcie strzałki, wewnątrz której umieszczane są istotne informacje, a strzałka wskazuje właściwy kierunek.

Informacje tekstowe i piktogramy umieszczane są wewnątrz strzałki według zasad pokazanych na poniższych przykładach.

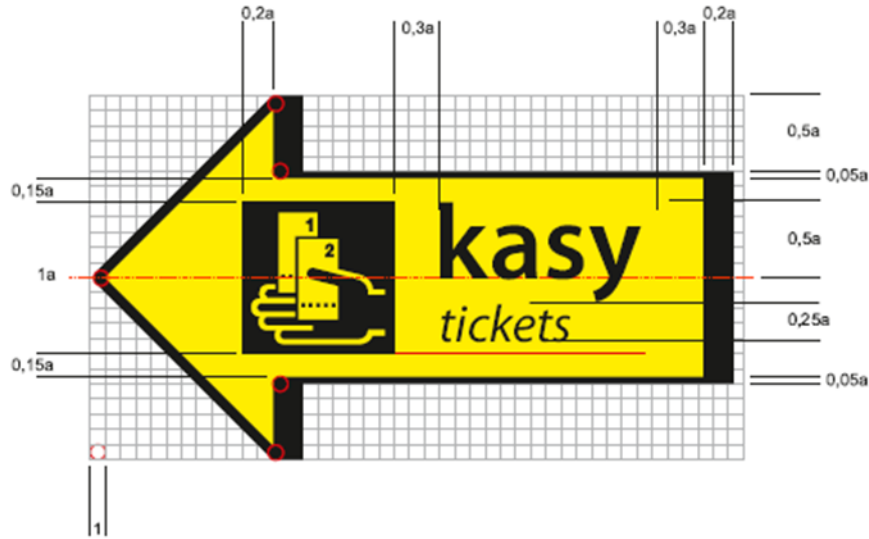

Rys. 12 Wzory tablic tymczasowych w kształcie strzałki

Dla wyróżnienia kierunku w sytuacjach, gdzie nie ma możliwości zastosowania innych form oznakowań oraz w celu dodatkowego podkreślenia kierunku miejsca docelowego, można użyć tablicy kierunkowej do stosowania na ziemi. Jest to rodzaj tablicy informacyjnej w formie prostokąta z dodanym elementem wskazującym kierunek, wewnątrz której umieszczane są istotne informacje.

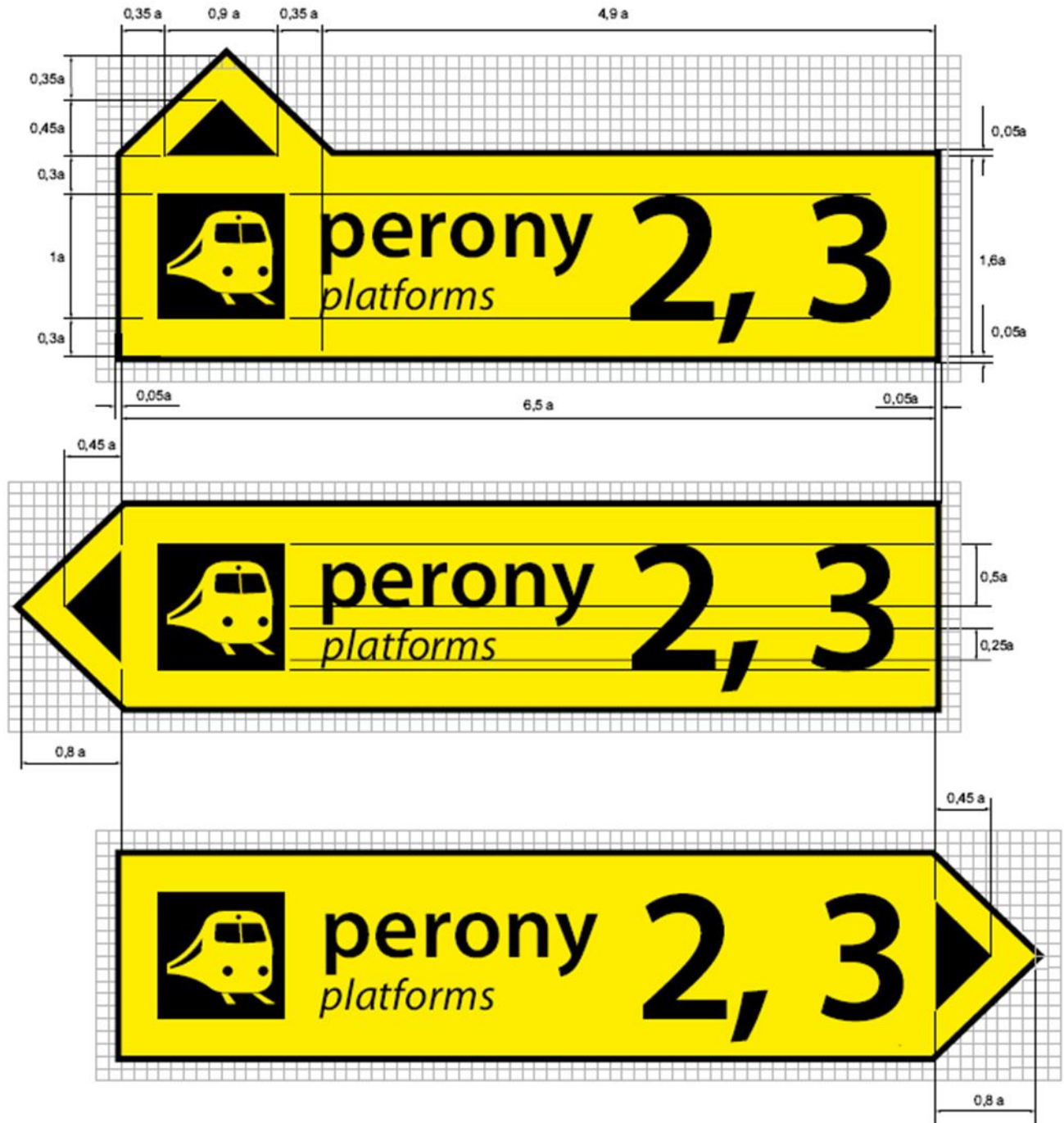

Rys. 13 Wzory tablic tymczasowych w kształcie strzałki

Tablice remontowe tymczasowe – z istotnymi komunikatami



Rys. 14 Wzory tymczasowych tablic zawierających informację o utrudnieniach oraz wskazujących kierunek do obiektów kolejowych



**§ 2.**

**Informacje dodatkowe**

1. W przypadku uszkodzenia dźwigu osobowego, platformy pionowej, platformy przyschodowej lub schodów ruchomych, w pobliżu urządzenia należy umieścić wydruk według poniższego wzoru.
2. Informacje powinna być wydrukowana w kolorze, w formacie A4 i zalaminowana.



Rys. 15 Wzór informacji



# **PKP POLSKIE LINIE KOLEJOWE S.A.**

**Załącznik nr 3 do Wytocznych dla oznakowania stałego infrastruktury  
pasażerskiej Ipi-2**

**Numeracja peronów**

## § 1.

### Zasady numeracji peronów

1. Peron jest to budowla kolejowa umieszczona wzdłuż torów, umożliwiającą wsiadanie i wysiadanie z pociągów. Peron może być jedno- lub dwukrawędziowy.
2. Numerację peronów na stacjach i przystankach osobowych określa w regulaminie technicznym zakład linii kolejowych w uzgodnieniu z IES.
3. Perony numerowane są liczbami zapisanymi przy pomocy cyfr arabskich. Nie dopuszcza się stosowania liter i cyfr rzymskich. Przy określaniu numeracji należy uwzględniać zarówno perony czynne, jak też wyłączone z eksploatacji i projektowane.
4. Na stacjach i przystankach osobowych, na których znajduje się dworzec położony obok linii kolejowej, perony numerowane są poczynając od peronu przydworcowego lub położonego najbliższej budynku dworca (Rys. 1).

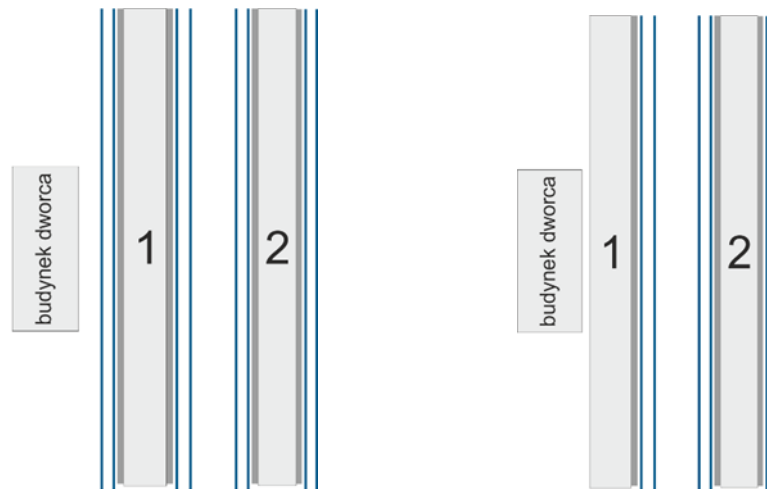

Rys. 1 Schematy stacji na których znajduje się dworzec położony obok linii kolejowej

5. Na stacjach i przystankach osobowych, na których znajduje się dworzec położony:
  - 1) na międzytorzu (Rys. 2),
  - 2) w rozwidleniu linii kolejowych (Rys. 3),
  - 3) nad lub pod peronami (Rys. 4),perony numerowane są poczynając od peronu położonego od strony drogi dojścia z centrum miejscowości, której nazwa jest tożsama z nazwą stacji lub przystanku

osobowego albo od strony ulicy, która jest wymieniona w adresie dworca i nie jest położona na międzytorzu lub w rozwidleniu linii kolejowych.

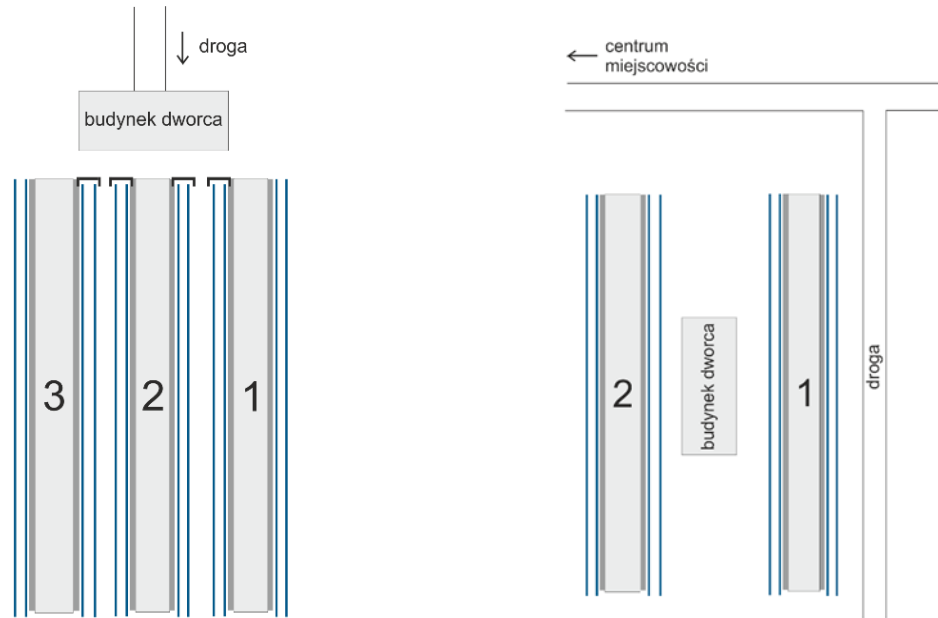

Rys. 2 Schematy stacji na których znajduje się dworzec położony na międzytorzu

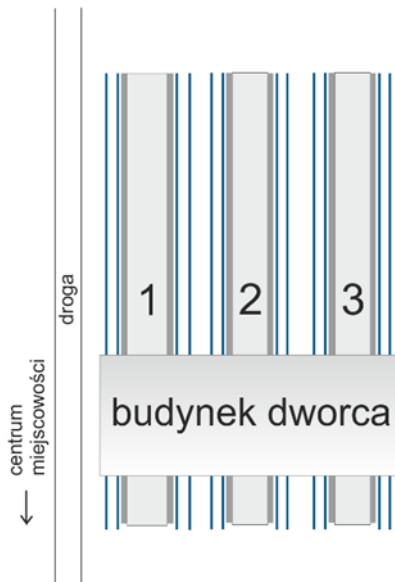

Rys. 3 Schemat stacji na której znajduje się dworzec położony w rozwidleniu linii kolejowych

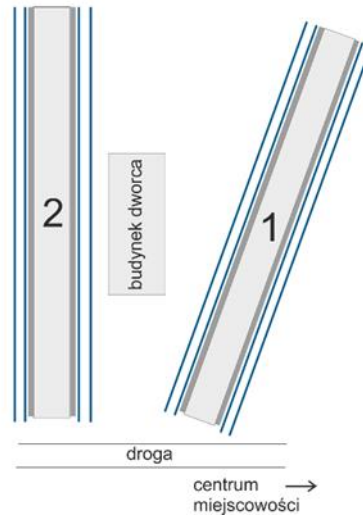

Rys. 4 Schemat stacji na której znajduje się dworzec położony nad lub pod peronami

6. Na stacjach i przystankach osobowych, na których nie ma budynku dworca, perony numerowane są poczynając od peronu położonego od strony drogi dościa z centrum miejscowości, której nazwa jest tożsama z nazwą stacji lub przystanku osobowego (rys. 5).

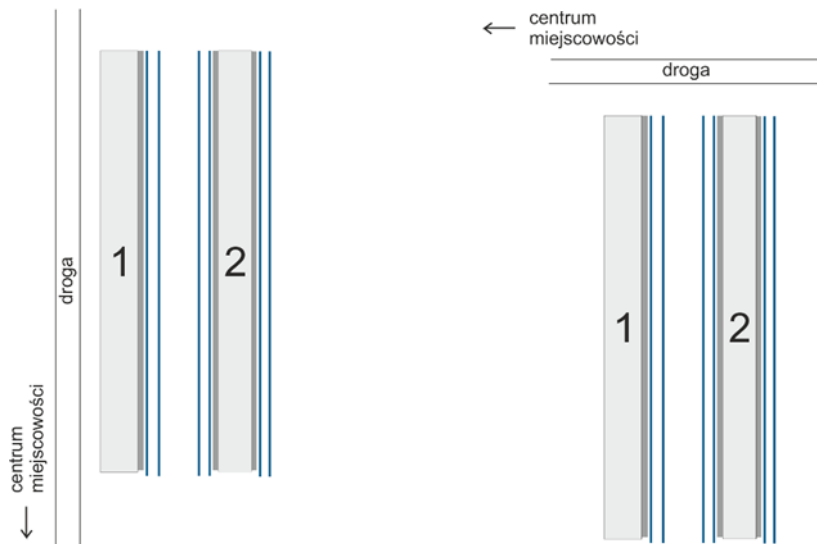

Rys. 5 Schematy stacji na których nie ma budynku dworca

7. Zgoda na indywidualne odstępstwa od powyższych zasad może być udzielona przez kierującego komórką Centrali właściwą w sprawach infrastruktury pasażerskiej.
8. Zasady numeracji peronów stosuje się w procesach projektowania, budowy, modernizacji lub remontu peronów i dróg dościa na stacjach i przystankach osobowych.